

Work Plus

by A S P L U N D

Contents

Seating Chair	4
Seating Sofa / Lounge	44
Desk Table	58
Personal	94
Storage Shelf	110
Accessory	126
STELAPOP	132
Selected Fabric	160
Photo Index	162



上質で穏やかな、機能を超えた心地よさ

やわらかな気配と、洗練された佇まいが響きあうオフィス。

自然と調和する素材、時を経ても美しくあり続けるデザインは

働く人の感性を満たす空間を形づくりします。

Work Plus by ASPLUND（ワークプラスバイアスブルンド）は

変わりゆく時や価値の中でも機能を超えた心地よさに溢れる

上質で穏やかなワークプレイスを創出します。

Seating | Chair



Black



White

SPIRO CHAIR - Main body

スピロチェア - メインボディ

Design : Claudio Bellini

Code : 294971 (Black) / 295008 (White)

Size : W690 D690 H990~1070 SH445~525

Material : Fabric, PA66+GF, PU caster

Price : ¥56,000 (税込 ¥61,600)

※組立式

OPTION - Headrest

Code : 294995 (Black) / 295022 (White)

Price : ¥5,000 (税込 ¥5,500)

※取付時 H1110~1190 / 上下100mm 調節可能 / 組立式



OPTION - Arm

Code : 294988 (Black) / 295015 (White)

Price : ¥8,000 (税込 ¥8,800)

※取付時 W705 AH640~720 / 左右2個セット / 組立式
上下70mm 調節可能 / 前後40mm・左右50mm 調節可能



ロッキング
角度3段階固定 / 強弱調節可能



ヘッドレスト
上下100mm 調節可能



シート
前後60mm 調節可能



ランバーサポート
上下50mm 調節可能



295008 + 295015
Main body with Arm (White)
Price : ¥64,000 (税込 ¥70,400)



295008 + 295022
Main body with Headrest (White)
Price : ¥61,000 (税込 ¥67,100)



295008 + 295022 + 295015
Main body with Arm, Headrest (White)
Price : ¥69,000 (税込 ¥75,900)



Black



White

VIVY CHAIR - Main body

ヴィヴィーチェア-メインボディ

Design : Claudio Bellini

Code : 286679 (Black) / 287072 (White)

Size : W690 D690 H985~H1055 SH435~505

Material : Fabric, PA66+GF, Aluminium, PU caster

Price : ¥56,000 (税込¥61,600)

※組立式

OPTION - Headrest

Code : 286884 (Black) / 287089 (White)

Price : ¥5,000 (税込¥5,500)

※取付時 H1100~1170 / 上下100mm 調節可能 / 組立式



OPTION - Arm

Code : 286891 (Black) / 287096 (White)

Price : ¥8,000 (税込¥8,800)

※取付時 W710 AH645~715 / 左右2個セット / 組立式
上下70mm 調節可能 / 前後40mm・左右50mm 調節可能



ロッキング
角度4段階固定 / 強弱調節可能



ヘッドレスト
上下100mm 調節可能



シート
前後40mm 調節可能



ランバーサポート
上下50mm 調節可能



286679 + 286891
Main body with Arm (Black)
Price : ¥64,000 (税込¥70,400)



286679 + 286884
Main body with Headrest (Black)
Price : ¥61,000 (税込¥67,100)



286679 + 286891 + 286884
Main body with Arm, Headrest (Black)
Price : ¥69,000 (税込¥75,900)



DESK:p.66



White



Black

PLUME CHAIR - Main body

プレミアム チェア - メイン ボディ

Code : 286938 (White) / 286952 (Black)

Size : W690 D690 H1030~1120 SH460~550

Material: Fabric, PA66+GF, Nylon caster

Price : ¥36,000 (税込¥39,600)

※組立式



OPTION - Arm

Code : 286945 (White) / 286969 (Black)

Price : ¥7,000 (税込¥7,700)

※取付時 W680 AH645~735 / 左右2個セット / 組立式
上下70mm 調節可能 / 前後40mm・左右50mm 調節可能



286938 + 286945
Main body with Arm (White)

Price : ¥43,000 (税込¥47,300)



DESK:p.62



Ivory



Sesame grey



Chill red

ARISTA CASTER CHAIR

アリスタ キャスター チェア

Design : Claudio Bellini

Code : 294926 (Ivory) / 294919 (Sesame grey) / 294933 (Chill red)

Size : W620 D620 H770~860 SH420~510 AH645~735

Material : Fabric, PA66+GF, PU caster

Price : ¥39,000 (税込 ¥42,900)

※組立式

シンクローキング可能



DESK:p.84



Ivory



Sesame grey



Basil Green

ARISTA MEETING CHAIR

アリスタ ミーティング チェア

Design : Claudio Bellini

Code : 294957 (Ivory) / 294940 (Sesame grey) / 294964 (Basil Green)

Size : W565 D545 H800 SH450 AH650

Material : Fabric, PA66+GF, PU caster

Price : ¥36,000 (税込 ¥39,600)

※組立式

平行スタッキング可能





DESK-p.66



DESK-p.70, ART-p.158



Black

White

NEW OCUS CHAIR

ニュー オーカス チェア

Design : Claudio Bellini

Code : 295039 (Black) / 295046 (White)

Size : W680 D680 H800~860 SH440~500

Material : PU, PA66 + GF, PU caster

Price : ¥48,000 (税込 ¥52,800)

※組立式
シンクロロック可能



Amber

Night grey

Ivory

Sesame grey

NOG CASTER CHAIR

ノグ キャスター チェア

Code : 287140 (Amber) / 287157 (Night grey)

Size : W650 D650 H800~865 SH450~515 AH730~795

Material : PU, Aluminium, PU caster

Price : ¥59,000 (税込 ¥64,900)

※組立式
シンクロロック可能

Code : 294841 (Ivory) / 294834 (Sesame grey)

Size : W650 D650 H800~865 SH450~515 AH730~795

Material : Fabric, Aluminium, PU caster

Price : ¥59,000 (税込 ¥64,900)

※組立式
シンクロロック可能



ロッキング
角度5段階固定 / 強弱調節可能

LIAN CHAIR

ライアン チェア

Code : 286075

Size : W670 D670 H1170~1230 SH440~500 AH580~640

Material : Cow leather (Inside), PU (Outside), Aluminium, PU caster

Price : ¥180,000 (税込¥198,000)

※組立式



ヘッドレスト
上下30mm調節可能



DESK:p.66



ロッキング
角度4段階固定 / 強弱調節可能

RONAL CHAIR

ロナール チェア

Code : 286082

Size : W670 D670 H1250~1300 SH465~525 AH640~700

Material : Cow leather (Inside), PU (Outside), Aluminium, PU caster

Price : ¥120,000 (税込¥132,000)

※組立式



DESK.p.62



DESK.p.66



Ivory

Sesame grey

UNI CASTER CHAIR

ユニ キャスター チェア

Code : 294865 (Ivory) / 294858 (Sesame grey)

Size : W680 D680 H840~890 SH455~505

Material: Fabric, Steel, PU caster

Price : ¥42,000 (税込¥46,200)

※組立式



Light grey

Dark grey

KANOA CASTER CHAIR

カノア キャスター チェア

Code : 501307 (Light grey) / 501789 (Dark grey)

Size : W480 D545 H790 SH470

Material: Fabric, Steel, PP caster

Price : ¥24,000 (税込¥26,400)

※組立式



DESK:p.84



DESK:p.84



White



Black



FOXON MEETING CHAIR 
フォクソン ミーティング チェア

Code : 294711 (White) / 294704 (Black)
Size : W590 D535 H785 SH460
Material: Fabric, Polypropylene, PU caster
Price : ¥28,000 (税込 ¥30,800)

※組立式
平行スタッキング可能



Ivory



Sesame grey

HUGGLE CASTER CHAIR

ハグル キャスター チェア

Code : 294902 (Ivory) / 294896 (Sesame grey)

Size : W680 D680 H820~880 SH450~510 AH600~660

Material: Fabric, Steel, PU caster

Price : ¥60,000 (税込 ¥66,000)

※組立式



Ivory



Sesame grey

HUGGLE ARM CHAIR

ハグル アーム チェア

Code : 294889 (Ivory) / 294872 (Sesame grey)

Size : W630 D630 H840 SH470 AH620

Material: Fabric, Steel

Price : ¥48,000 (税込 ¥52,800)

※組立式



DESK:p.80, BENCH:p.50, SOFA:ASPLUND CONTRACT



BENCH:p.48, PENDANT:p.145



Amber



Night grey



Ivory



Sesame grey

ROTOM CHAIR

ロトム チェア

Code : 287102 (Amber) / 287119 (Night grey)

Size : W490 D520 H780 SH465

Material: PU, Steel

Price : ¥32,000 (税込 ¥35,200)

Code : 294803 (Ivory) / 294797 (Sesame grey)

Size : W490 D520 H780 SH465

Material: Fabric, Steel

Price : ¥32,000 (税込 ¥35,200)



PLANTCOVER:p.129, ART:p.158, TABLE:ASPLUND CONTRACT



PENDANT:p.145



LANDOL CHAIR

ランドル チェア

Code : 287126 (Amber) / 287133 (Night grey)

Size : W570 D550 H715 SH450 AH705

Material : PU, Aluminium, Steel

Price : ¥49,000 (税込 ¥53,900)

※組立式

Code : 294827 (Ivory) / 294810 (Sesame grey)

Size : W570 D550 H715 SH450 AH705

Material : Fabric, Aluminium, Steel

Price : ¥49,000 (税込 ¥53,900)

※組立式



CHAIR:p.31, PLANTCOVER:p.129, TABLE:ASPLUND CONTRACT



TABLE TOP:p.150



Ginger



Brown



Black

LEHUA CHAIR

レファ チェア

Code : 501130 (Ginger) / 501123 (Brown) / 501093 (Black)

Size : W590 D570 H785 SH465 AH650

Material : Polypropylene, Beech wood

Price : ¥26,000 (税込 ¥28,600)

※組立式



PLANTCOVER.p.129, CHAIR (Navy) : 特注仕様



Grey

Moss green

Black

Brown

NEW NORUN CHAIR 

ニューノルンチェア

Code : 287232 (Grey) / 294636 (Moss green) / 287225 (Black) / 287249 (Brown)

Size : W495 D495 H805 SH455

Material: Polypropylene

Price : ¥22,000 (税込 ¥24,200)

※スタッキング4脚まで可能



TABLE:ASPLUND CONTRACT



Red

Mint green

Ginger

Brown

OLU CHAIR 

オルチェア

Code : 501796 (Red) / 501802 (Mint green) / 501437 (Ginger) / 501420 (Brown)

Size : W480 D470 H800 SH460

Material: Polypropylene

Price : ¥19,000 (税込 ¥20,900)

※スタッキング4脚まで可能





TABLE:p.88



Cinnamon

Pepper grey

DIMPLE CHAIR

ディンプルチェア

Code : 294667 (Cinnamon) / 294674 (Pepper grey)

Size : W540 D560 H790 SH470 AH660

Material: Fabric, Steel

Price : ¥28,000 (税込 ¥30,800)



Mustard

Smoky grey

FLONE SIDE CHAIR

フロネ サイドチェア

Design : Claudio Bellini

Code : 294735 (Mustard) / 294728 (Smoky grey)

Size : W470 D560 H820 SH480

Material: Fabric, Steel

Price : ¥32,000 (税込 ¥35,200)

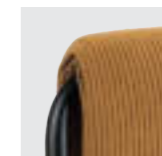



TABLE.p.82



Ivy green



Sand beige



Light grey

HOAKA CHAIR 

ホアカ チェア

Code : 501772 (Ivy green) / 501758 (Sand beige) / 501765 (Light grey)

Size : W545 D530 H780 SH485 AH690

Material : Fabric, Steel

Price : ¥26,000 (税込 ¥28,600)

※組立式
スタッキング4脚まで可能



MOKUIS SIDE CHAIR

モクイス サイド チェア

Code : 294643

Size : W485 D505 H760 SH450

Material : Plywood, Steel

Price : ¥28,000 (税込 ¥30,800)



MOKUIS COUNTER CHAIR

モクイス カウンター チェア

Code : 294650

Size : W530 D530 H1060 SH760

Material : Plywood, Steel

Price : ¥33,000 (税込 ¥36,300)



DESK:p.66, PLANTCOVER:ASPLUND CONTRACT



TABLE:ASPLUND CONTRACT



HIGH TABLE:ASPLUND CONTRACT

EILERTS SIDE CHAIR

アイラーツ サイド チェア

Size : W450 D470 H760 SH450

Material : Fabric, Steel

Price : ¥64,000 (税込 ¥70,400)

※ファブリックはP.160~161よりお選びください
脚色は3色よりお選びください



Black White Grey green

EILERTS CASTER CHAIR

アイラーツ キャスター チェア

Size : W450 D470 H760 SH450

Material : Fabric, Steel

Price : ¥84,000 (税込 ¥92,400)

※ファブリックはP.160~161よりお選びください
脚色は2色よりお選びください



Black Silver



EILERTS COUNTER CHAIR

アイラーツ カウンター チェア

Size : W550 D570 H1075 SH700

Material : Fabric, Steel

Price : ¥74,000 (税込 ¥81,400)

※ファブリックはP.160~161よりお選びください
脚色は3色よりお選びください



Black White Grey green



SIDE CHAIR
Leg : White
Fabric : WPF-1-LG



CASTER CHAIR
Leg : Silver
Fabric : WPF-1-LG

COUNTER CHAIR
Leg : Grey green
Fabric : WPF-1-LG



HIGH TABLE:p.74



Cinnamon



Pepper grey

CREETO BAR STOOL

クリート バー スツール

Code : 294681 (Cinnamon) / 294698 (Pepper grey)

Size : W510 D500 H1000 SH760

Material: Fabric, Steel

Price : ¥35,000 (税込 ¥38,500)



DESK:p.62



Ivy green



Sand beige

MAYUKU BAR STOOL

マユク バー スツール

Design : Claudio Bellini

Code : 283258 (Ivy green) / 283234 (Sand beige)

Size : W570 D465 H1060 SH760 AH830

Material: Fabric, Steel

Price : ¥39,000 (税込 ¥42,900)



DESK,p.62



Grey × Light grey



Grey × Brown



Black × Graphite grey



Black × Brown



JIGGLY STOOL

ジグリー スツール

Code : 293639 (Grey × Light grey) / 293646 (Grey × Brown)
293615 (Black × Graphite grey) / 293622 (Black × Brown)

Size : W332 D332 H546~790

Material: Fabric, PA66+GF, Steel

Price : ¥29,000 (税込 ¥31,900)

※組立式



Seating | Sofa / Lounge



TUMI-CUBE 1P SOFA BASE

ツミキューブ 1P ソファ ベース

Code : 294766
 Size : W800 D710 H415
 Material : Fabric, Beech wood
 Price : ¥45,000 (税込 ¥49,500)



TUMI-CUBE 2P SOFA BASE

ツミキューブ 2P ソファ ベース

Code : 294773
 Size : W1600 D710 H415
 Material : Fabric, Beech wood
 Price : ¥80,000 (税込 ¥88,000)



OPTION - Backrest

Code : 294780
 Size : W800 D300 H300
 Material : Fabric, Steel
 Price : ¥25,000 (税込 ¥27,500)

SET PATTERN ※組立式



1P SOFA BASE + Backrest × 1



2P SOFA BASE + Backrest × 1



2P SOFA BASE + Backrest × 2



2P SOFA BASE + Backrest × 2



TABLE:p.91, PENDANT:p.145

**CLAUDE BENCH**

クロード ベンチ

Size : W1000~1800 D550/650 H800 SH450

Material: Fabric, Beech wood

※ファブリックはP.160-161よりお選びください

D寸を2種類 (D550/650) から、W寸は50mm単位 (W1000~1800) でお選びください
ご注文の際は下記を参考に、サイズをお知らせください

D \ W	1000	~1200	~1400	~1600	~1800
550	¥117,000	¥130,000	¥156,000	¥168,000	¥179,000
650	¥120,000	¥134,000	¥161,000	¥173,000	¥185,000

※表示は税抜価格です

**CLAUDE BENCH BACKLESS**

クロード ベンチ バックレス

Size : W1000~1800 D550/650 H450

Material: Fabric, Beech wood

※ファブリックはP.160-161よりお選びください

D寸を2種類 (D550/650) から、W寸は50mm単位 (W1000~1800) でお選びください
ご注文の際は下記を参考に、サイズをお知らせください

D \ W	1000	~1200	~1400	~1600	~1800
550	¥95,000	¥105,000	¥115,000	¥125,000	¥135,000
650	¥98,000	¥108,000	¥119,000	¥130,000	¥140,000

※表示は税抜価格です

**CLAUDE BENCH CORNER 550**

クロード ベンチ コーナー 550

Size : W550 D550 H800 SH450

Material: Fabric, Beech wood

Price : ¥150,000 (税込¥165,000)

※ファブリックはP.160-161よりお選びください

CLAUDE BENCH CORNER 650

クロード ベンチ コーナー 650

Size : W650 D650 H800 SH450

Material: Fabric, Beech wood

Price : ¥165,000 (税込¥181,500)

※ファブリックはP.160-161よりお選びください



DESK:p.80



DESK:p.80



Graphite



Cream

BASED-WIZ 2P BENCH

ベースドウィズ 2P ベンチ

Code : 294261 (Graphite)
294278 (Cream)

Size : W1200 D600 H720 SH430

Material: Fabric, Steel

Price : ¥55,000 (税込 ¥60,500)

※組立式



Graphite



Cream

BASED-WIZ BOOTH SOFA

ベースドウィズ ブースソファ

Code : 294247 (Graphite)
294254 (Cream)

Size : W1410 D720 H1100 SH450

Material: Fabric, Steel

Price : ¥100,000 (税込 ¥110,000)

※組立式



SIDE TABLE / COFFEE TABLE / PLANTCOVER:ASPLUND CONTRACT



MELTONE 1P SOFA

メルトーン 1P ソファ

Code : 290188
 Size : W870 D720 H750 SH410
 Material: Fabric, Steel
 Price : ¥110,000 (税込 ¥121,000)



MELTONE 3P SOFA

メルトーン 3P ソファ

Code : 290201
 Size : W2160 D720 H750 SH410
 Material: Fabric, Steel
 Price : ¥220,000 (税込 ¥242,000)



Piping color:Blue



PENTE 1P SOFA

ペンテ 1P ソファ

Code : 287201
 Size : W760 D760 H670 SH425
 Material: Fabric, Steel
 Price : ¥120,000 (税込 ¥132,000)
 ※組立式



PENTE 2P SOFA

ペンテ 2P ソファ

Code : 287218
 Size : W1425 D760 H670 SH425
 Material: Fabric, Steel
 Price : ¥190,000 (税込 ¥209,000)
 ※組立式



SIDE TABLE.p.144



SIDE TABLE / PLANTCOVER / SOFA:ASPLUND CONTRACT



LILLO LOUNGE CHAIR

リロ ラウンジチェア

Design : Claudio Bellini
 Code : 501505
 Size : W1000 D830 H1140 SH430
 Material: Fabric
 Price : ¥110,000 (税込¥121,000)



LILIE SWIVEL CHAIR

リーリエ スイベルチェア

Code : 287164
 Size : W720 D730 H810 SH430
 Material: Fabric, Steel
 Price : ¥88,000 (税込¥96,800)
 ※組立式



SIDE TABLE:p.143



Mustard



Smoky grey

FLONE LOUNGE CHAIR

フロネ ラウンジ チェア

Design : Claudio Bellini

Code : 294759 (Mustard) / 294742 (Smoky grey)

Size : W720 D725 H690 SH400

Material : Fabric, Steel

Price : ¥42,000 (税込¥46,200)

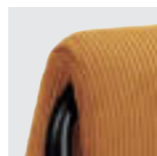

SHELF:p.116



Cinnamon



Pepper grey



Sage green

PUFFET CASTER STOOL

パフエット キャスター スツール

Design : Claudio Bellini

Code : 295237 (Cinnamon) / 295244 (Pepper grey) / 295251 (Sage green)

Size : φ400 H450

Material : Fabric, PP caster

Price : ¥19,000 (税込¥20,900)

Desk / Table

DESK TOP VARIATION

個性豊かな5種類、計20色の天板をご用意いたしました。
空間や用途に合わせてお選びください。

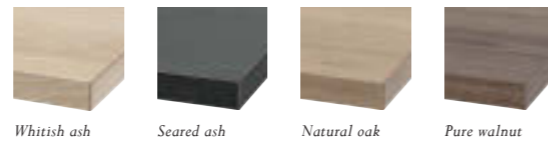

WOOD GRAIN MELAMINE

浮造り加工を施したかのような、木目の凹凸が美しい木肌感を演出する、Whitish ashとSeared ash
質感は控えめながらも天然木を模したNatural oakとPure walnutは、心地よく快適なデスクワークをサポートします

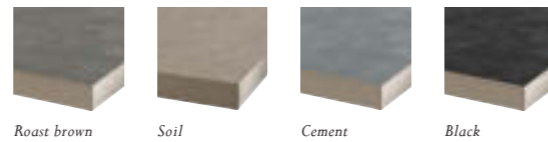

MORTAR TEX MELAMINE

グロスとマットが織りなす艶のコントラスト
モルタルの繊細さと石材の力強さを併せ持つ自然由来の色相が、温もりある上品な空間を演出します

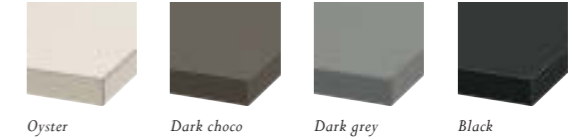

HIGH MATTE MELAMINE

肌触りが良く柔らかくマットな質感が特徴のHigh matte melamine
指紋や傷がつきにくい特殊加工を施した、高性能なメラミン化粧板です

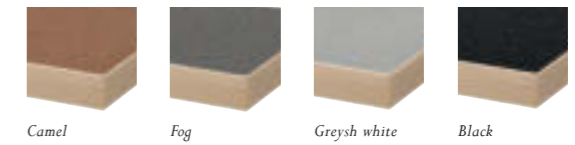

UP-BORN LEATHER

製造工程であぶれ廃棄されてきた端材に、新たな息吹を吹き込み生まれたUP-born leather
上質で落ち着いた風合いが、リアルではできない新たな表現を可能にします

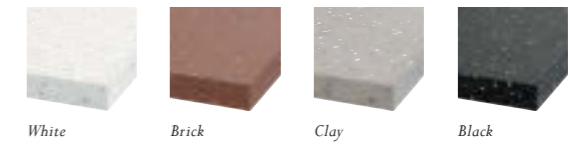

BIOMASS ROSIN FLOOR

木質由来の再生可能な非可食バイオマスを使用したバイオ塩ビ
サステナブルな背景を持ちながら、テラゾーを想起させる高いデザイン性と色味が空間を鮮やかに彩ります



CHAIR:p.12, STOOL:p.42

FLEX-WIZ DRUM DESK TOP VARIATION

天板を4種類のバリエーションから、サイズは50mm単位 (W1800～ / D1000～) でお選びいただけます。
ご注文の際は、サイズ・色・オプションの有無をお知らせください。

FLEX-WIZ DRUM DESK TOP
High matte melamine - Oyster

FLEX-WIZ DRUM LEG
Spray finish - Terracotta

FLEX-WIZ DRUM LEG POST
Oak wood - Clear

FLEX-WIZ DRUM LEG HIGH
Spray finish - Beige rock

FLEX-WIZ DRUM DESK TOP
UP-born leather - Fog

FLEX-WIZ DRUM LEG
Spray finish - Beige rock

FLEX-WIZ DRUM LEG POST
Oak wood (Black)

FLEX-WIZ DRUM LEG HIGH
Spray finish (Beige rock)

FLEX-WIZ DRUM DESK TOP
UP-born leather (Camel)

FLEX-WIZ DRUM LEG
Spray finish (Beige rock)

FLEX-WIZ DRUM LEG POST
Oak wood (Dark brown)

FLEX-WIZ DRUM LEG HIGH
Oak wood (Dark brown)

FLEX-WIZ DRUM DESK TOP
UP-born leather (Fog)

FLEX-WIZ DRUM LEG
Spray finish (Terracotta)

FLEX-WIZ DRUM LEG POST
Oak wood (Medium brown)

FLEX-WIZ DRUM LEG HIGH
Oak wood (Medium brown)

FLEX-WIZ DRUM DESK TOP VARIATION

OAK WOOD : rank A

Top : Oak wood / Edge : Oak wood



HIGH MATTE MELAMINE : rank B

Top : Melamine / Edge : Oak wood

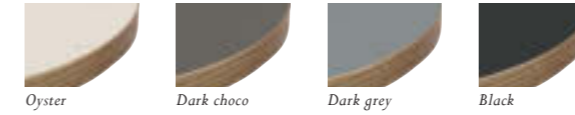

UP-BORN LEATHER : rank B

Top : UP-born leather / Edge : Oak wood

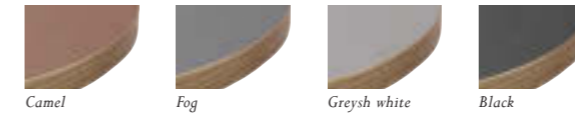

BIOMASS ROSIN FLOOR : rank C

Top : Biomass rosin floor / Edge : Oak wood



※配線孔付き
脚1本でご使用の場合: 1ヶ所
脚2本でご使用の場合: 2ヶ所

D		W			
		1800	~2000	~2200	~2400
1000	rank A	¥300,000	¥307,000	¥313,000	¥320,000
	rank B	¥390,000	¥397,000	¥403,000	¥410,000
	rank C	¥423,000	¥430,000	¥437,000	¥443,000
~1100	rank A	¥303,000	¥310,000	¥317,000	¥323,000
	rank B	¥393,000	¥400,000	¥407,000	¥413,000
	rank C	¥427,000	¥433,000	¥440,000	¥447,000
~1200	rank A	¥307,000	¥313,000	¥320,000	¥327,000
	rank B	¥397,000	¥403,000	¥410,000	¥417,000
	rank C	¥430,000	¥437,000	¥446,000	¥450,000

※天板厚はすべて40mm、表示は税抜価格です

φ	D			
	1000	1100	1200	
	rank A	¥163,000	¥168,000	¥173,000
	rank B	¥230,000	¥235,000	¥240,000
rank C	¥267,000	¥272,000	¥277,000	

※天板厚はすべて40mm、表示は税抜価格です

FLEX-WIZ DRUM DESK LEG VARIATION

OAK WOOD



※点検口付き(全種共通)

DRUM LEG

Code : 295879
Size : φ550 H680
Price : ¥310,000 (税込¥341,000)

DRUM LEG HIGH

Code : 295886
Size : φ550 H960
Price : ¥400,000 (税込¥440,000)

DRUM LEG POST

Code : 295893
Size : φ550 H960
Price : ¥460,000 (税込¥506,000)
※天板取付け角度 3段階

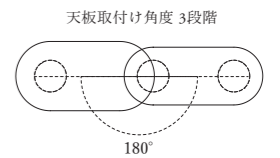

SPRAY FINISH



DRUM LEG

Code : 295909
Size : φ550 H680
Price : ¥420,000 (税込¥462,000)

DRUM LEG HIGH

Code : 295916
Size : φ550 H960
Price : ¥530,000 (税込¥583,000)

DRUM LEG POST

Code : 295923
Size : φ550 H960
Price : ¥590,000 (税込¥649,000)
※天板取付け角度 3段階

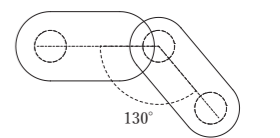
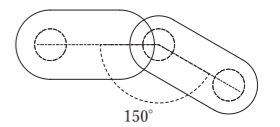

FLEX-WIZ FREE ADDRESS DESK 1400 ※組立式



CHAIR:p.26, 28

FLEX-WIZ FREE ADDRESS DESK 1400 TOP VARIATION

天板を① MAIN TOPと② CENTER TOPの組み合わせから、サイズは50mm単位 (W1500～ / D1400) でお選びいただけます。
ご注文の際は、下記の例を参考に、品番を用いて、サイズ・色をお知らせください。

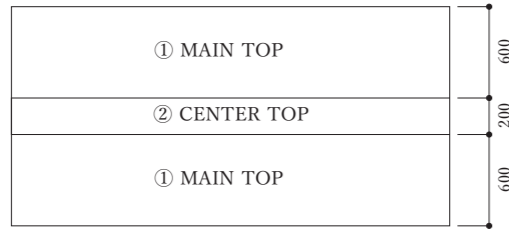

① MAIN TOP

WOOD GRAIN MELAMINE

Top : Melamine / Edge : ABS

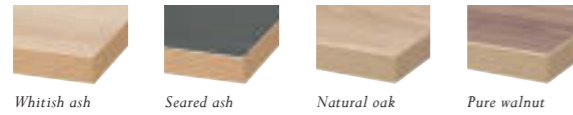

② CENTER TOP

UP-BORN LEATHER

Top : UP-born leather / Edge : ABS

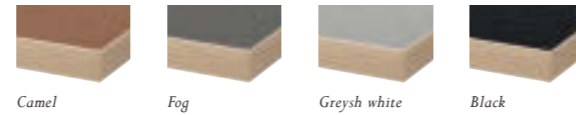

D \ W	~1800	~2000	~2200	~2400
1400	¥242,000	¥278,000	¥282,000	¥295,000

※天板厚はすべて30mm、表示は税抜価格です

FLEX-WIZ FREE ADDRESS DESK 1400 LEG VARIATION

STEEL - standard color -

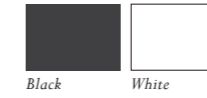

Black

END LEG 1400

Code : 290430 (Black)
290447 (White)
Size : W580 D1200 H690
Price : ¥72,000 (税込 ¥79,200)



White

CENTER LEG 1400

Code : 290607 (Black)
290614 (White)
Size : W720 D1050 H690
Price : ¥78,000 (税込 ¥85,800)

STEEL - selected color -

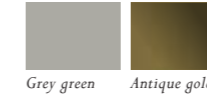

Grey green

END LEG 1400

Code : 290454 (Grey green)
290461 (Antique gold)
Size : W580 D1200 H690
Price : ¥83,000 (税込 ¥91,300)



Antique gold

CENTER LEG 1400

Code : 290621 (Grey green)
290638 (Antique gold)
Size : W720 D1050 H690
Price : ¥89,000 (税込 ¥97,900)

OPTION

配線キャップ 両開き (ブラシ有り)

Code : 280868
Size : W200 D125
Price : ¥38,000 (税込 ¥41,800)
※配線トレー付き

配線キャップ 両開き (ブラシ無し)

Code : 281018
Size : W200 D125
Price : ¥33,000 (税込 ¥36,300)
※配線トレー付き

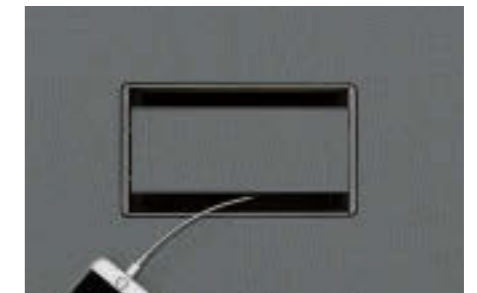

USB Type-C

Code : 290515 (Black) / 290522 (White)
Size : φ35 H2.5
Price : ¥12,000 (税込 ¥13,200)



Black



White



CHAIR:p.10, SHELF / TV STAND:p.116

FLEX-WIZ FREE ADDRESS DESK TOP VARIATION

天板を5種類のバリエーションから、サイズは50mm単位 (W1500～ / D1000～) でお選びいただけます。ご注文の際は、サイズ・色・オプションの有無をお知らせください。

WOOD GRAIN MELAMINE : rank A

Top : Melamine / Edge : Melamine



HIGH MATTE MELAMINE : rank B

Top : Melamine / Edge : Melamine

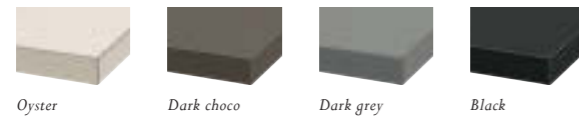

MORTAR TEX MELAMINE : rank B

Top : Melamine / Edge : ABS

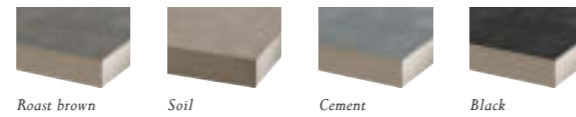

UP-BORN LEATHER : rank B

Top : UP-born leather / Edge : ABS

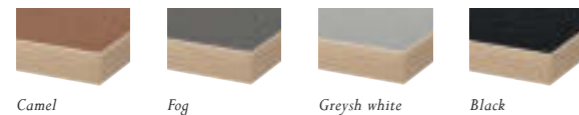

BIOMASS ROSIN FLOOR : rank C

Top : Biomass rosin floor / Edge : Biomass rosin floor



OPTION

配線キャップ 両開き (ブラシ有り)

Code : 280868
Size : W200 D125
Price : ¥38,000 (税込 ¥41,800)

※配線トレー付き

配線キャップ 両開き (ブラシ無し)

Code : 281018
Size : W200 D125
Price : ¥33,000 (税込 ¥36,300)

※配線トレー付き



FLEX-WIZ FREE ADDRESS DESK TOP VARIATION

D	W	1500	~1600	~1800	~2000	~2200	~2400
		rank A	¥145,000	¥146,000	¥148,000	¥174,000	¥181,000
1000	rank B	¥198,000	¥199,000	¥201,000	¥236,000	¥245,000	¥255,000
	rank C	¥302,000	¥303,000	¥305,000	¥336,000	¥345,000	¥360,000
	rank A	¥149,000	¥150,000	¥152,000	¥180,000	¥188,000	¥195,000
~1100	rank B	¥199,000	¥200,000	¥202,000	¥241,000	¥249,000	¥260,000
	rank C	¥303,000	¥304,000	¥306,000	¥341,000	¥350,000	¥365,000
	rank A	¥152,000	¥153,000	¥155,000	¥186,000	¥195,000	¥205,000
~1200	rank B	¥200,000	¥201,000	¥203,000	¥245,000	¥254,000	¥265,000
	rank C	¥304,000	¥305,000	¥307,000	¥346,000	¥354,000	¥370,000

※天板厚はすべて30mm、表示は税抜価格です



FLEX-WIZ FREE ADDRESS DESK LEG VARIATION

OAK WOOD - clear -



END CENTER

END LEG

Code : 295114
Size : W580 D1000 H690
Price : ¥80,000 (税込 ¥88,000)

CENTER LEG

Code : 295121
Size : W720 D850 H690
Price : ¥83,000 (税込 ¥91,300)

OAK WOOD - selected color -



END-Black CENTER-Cafe oak

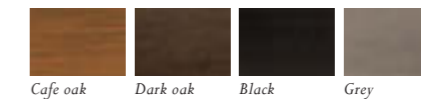

END LEG

Code : 295176
Size : W580 D1000 H690
Price : ¥90,000 (税込 ¥99,000)

CENTER LEG

Code : 295183
Size : W720 D850 H690
Price : ¥93,000 (税込 ¥102,300)

STEEL - standard color -



END-Black CENTER-White



END LEG

Code : 289359 (Black)
289366 (White)
Size : W580 D1000 H690
Price : ¥60,000 (税込 ¥66,000)

CENTER LEG

Code : 289373 (Black)
289380 (White)
Size : W720 D850 H690
Price : ¥66,000 (税込 ¥72,600)

STEEL - selected color -



END-Grey green CENTER-Antique gold

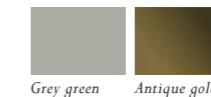

END LEG

Code : 285542 (Grey green)
290539 (Antique gold)
Size : W580 D1000 H690
Price : ¥70,000 (税込 ¥77,000)

CENTER LEG

Code : 285573 (Grey green)
290546 (Antique gold)
Size : W720 D850 H690
Price : ¥74,000 (税込 ¥81,400)

FLEX-WIZ FREE ADDRESS DESK 1400

SET PATTERN ※組立式



Size : W2400 D1400 H720
Main top : Wood grain melamine (Whitish ash)
Center top : UP-born leather (Greysish white)
Leg : Steel (White)
Price : ¥439,000 (税込¥482,900) ⇄



Size : W2400 D1400 H720
Main top : Wood grain melamine (Pure walnut)
Center top : UP-born leather (Black)
Leg : Steel (Black)
Price : ¥439,000 (税込¥482,900) ⇄



Size : W4800 D1400 H720
Main top : Wood grain melamine (Natural oak)
Center top : UP-born leather (Camel)
Leg : Steel (Grey green)
Price : ¥845,000 (税込¥929,500) ⇄

FLEX-WIZ FREE ADDRESS DESK

SET PATTERN ※組立式



Size : W2400 D1200 H720
Top : Biomass rosin floor (Brick)
Leg : Oak wood (Clear)
Price : ¥530,000 (税込¥583,000) ⇄



Size : W2400 D1200 H720
Top : Mortar tex melamine (Cement)
Leg : Steel (White)
Price : ¥385,000 (税込¥423,500)



Size : W4800 D1200 H720
Top : High matte melamine (Dark grey)
Leg : Oak wood (Clear)
Price : ¥773,000 (税込¥850,300)



Size : W2400 D1200 H720
Top : High matte melamine (Oyster)
Leg : Steel (Grey green)
Price : ¥405,000 (税込¥445,500)



Size : W2400 D1200 H720
Top : UP-born leather (Camel)
Leg : Steel (Antique gold)
Price : ¥405,000 (税込¥445,500) ⇄



Size : W7200 D1200 H720
Top : Biomass rosin floor (Black)
Leg : Steel (Black)
Price : ¥1,362,000 (税込¥1,498,200) ⇄

FLEX-WIZ MULTI DESK ※組立式



CHAIR:p.21

FLEX-WIZ MULTI DESK TOP VARIATION

天板を5種類のバリエーションから、サイズは50mm単位 (W1200～ / D600～) でお選びいただけます。
ご注文の際は、サイズ・色・オプションの有無をお知らせください。

WOOD GRAIN MELAMINE : rank A

Top : Melamine / Edge : Melamine

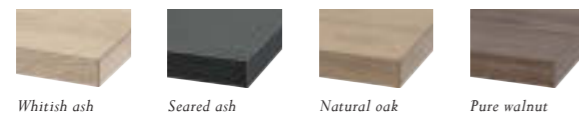

HIGH MATTE MELAMINE : rank B

Top : Melamine / Edge : Melamine

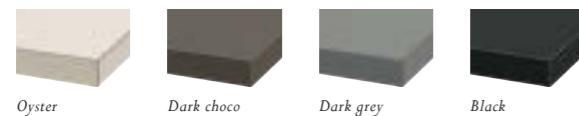

BIOMASS ROSIN FLOOR : rank C

Top : Biomass rosin floor / Edge : Biomass rosin floor

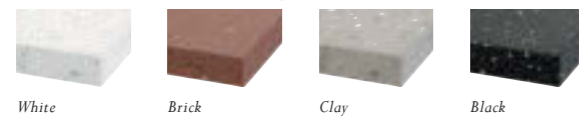

MORTAR TEX MELAMINE : rank B

Top : Melamine / Edge : ABS

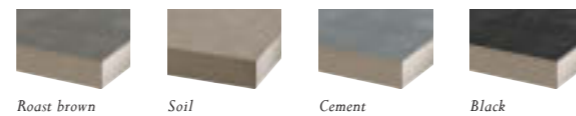

UP-BORN LEATHER : rank B

Top : UP-born leather / Edge : ABS

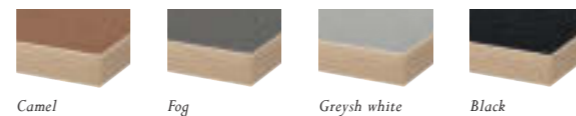

D	W	1200	~1300	~1400
		rank A	¥52,000	¥64,000
600	rank B	¥71,000	¥86,000	¥88,000
	rank C	¥94,000	¥108,000	¥110,000
	rank A	¥57,000	¥88,000	¥90,000
~700	rank B	¥76,000	¥125,000	¥127,000
	rank C	¥105,000	¥120,000	¥122,000

※天板厚はすべて24mm、表示は税抜価格です

OPTION

配線キャップ 片開き (ブラシ有り)

Code : 286631
Size : W200 D50
Price : 32,000 (税込 ¥35,200)
※配線トレー付き

配線キャップ 片開き (ブラシ無し)

Code : 286648
Size : W200 D50
Price : 30,000 (税込 ¥33,000)
※配線トレー付き



FLEX-WIZ MULTI DESK LEG VARIATION

OAK WOOD - clear -



END LEG

Code : 295138
Size : W220 D590 H695
Price : ¥80,000 (税込 ¥88,000)
※2台セット価格

CENTER LEG

Code : 295145
Size : W560 D590 H695
Price : ¥50,000 (税込 ¥55,000)

OAK WOOD - selected color -

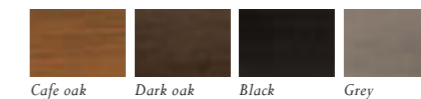

END LEG

Code : 295190
Size : W220 D590 H695
Price : ¥90,000 (税込 ¥99,000)
※2台セット価格

CENTER LEG

Code : 295206
Size : W560 D590 H695
Price : ¥55,000 (税込 ¥60,000)

STEEL - standard color -



END LEG

Code : 290218 (Black)
290225 (White)
Size : W220 D590 H695
Price : ¥77,000 (税込 ¥84,700)
※2台セット価格

CENTER LEG

Code : 287829 (Black)
287836 (White)
Size : W560 D590 H695
Price : ¥49,000 (税込 ¥53,900)

STEEL - selected color -

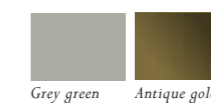

END LEG

Code : 290232 (Grey green)
290249 (Antique gold)
Size : W220 D590 H695
Price : ¥98,000 (税込 ¥107,800)
※2台セット価格

CENTER LEG

Code : 287843 (Grey green)
290560 (Antique gold)
Size : W560 D590 H695
Price : ¥58,000 (税込 ¥63,800)

SET PATTERN ※組立式



Size : W2400 D600 H720
Top : UP-born leather (Fog)
UP-born leather (Camel)
Leg : Oak wood (Clear)
Price : ¥272,000 (税込 ¥299,200)

FLEX-WIZ COUNTER DESK ※組立式



BAR STOOL.p.40

FLEX-WIZ COUNTER DESK TOP VARIATION

天板を5種類のバリエーションから、サイズは50mm単位 (W1500～) でお選びいただけます。
ご注文の際は、サイズ・色・オプションの有無をお知らせください。

WOOD GRAIN MELAMINE : rank A

Top : Melamine / Edge : Melamine

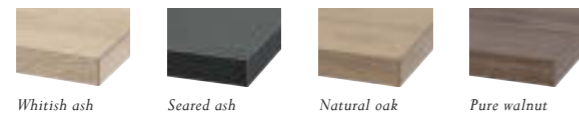

HIGH MATTE MELAMINE : rank B

Top : Melamine / Edge : Melamine

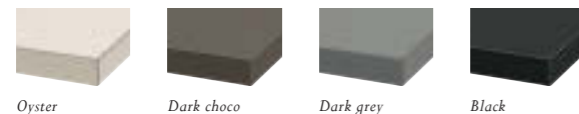

MORTAR TEX MELAMINE : rank B

Top : Melamine / Edge : ABS

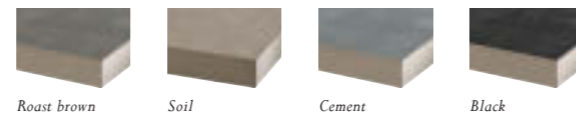

UP-BORN LEATHER : rank B ⇄

Top : UP-born leather / Edge : ABS

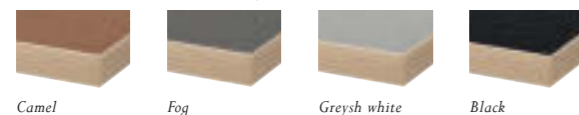

BIOMASS ROSIN FLOOR : rank C ⇄

Top : Biomass rosin floor / Edge : Biomass rosin floor



D	W	1500	~1600	~1800	~2000	~2200	~2400
		rank A	¥89,000	¥90,000	¥92,000	¥117,000	¥120,000
600	rank B	¥109,000	¥110,000	¥112,000	¥138,000	¥141,000	¥156,000
	rank C	¥181,000	¥182,000	¥184,000	¥193,000	¥196,000	¥205,000

※天板厚はすべて30mm、表示は税抜価格です

FLEX-WIZ COUNTER DESK LEG VARIATION

STEEL - standard color -



END-White

CENTER-Black



END LEG

Code : 287676 (Black)
287683 (White)
Size : W220 D590 H970
Price : ¥100,000 (税込¥110,000)
※2台セット価格

CENTER LEG

Code : 295435 (Black)
295442 (White)
Size : W900 D500 H970
Price : ¥66,000 (税込¥72,600)

STEEL - selected color -



END-Antique gold

CENTER-Grey green

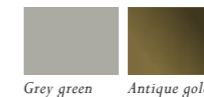

END LEG

Code : 287690 (Grey green)
290577 (Antique gold)
Size : W605 D550 H970
Price : ¥118,000 (税込¥129,800)
※2台セット価格

CENTER LEG

Code : 295459 (Grey green)
295466 (Antique gold)
Size : W900 D500 H970
Price : ¥80,000 (税込¥88,000)

OPTION

配線キャップ 片開き (ブラシ有り)

Code : 286631
Size : W200 D50
Price : ¥32,000 (税込¥35,200)
※配線トレー付き

配線キャップ 片開き (ブラシ無し)

Code : 286648
Size : W200 D50
Price : ¥30,000 (税込¥33,000)
※配線トレー付き



SET PATTERN ※組立式



Size : W2000 D600 H1000
Top : Wood grain melamine (Pure walnut)
Leg : Steel (Antique gold)
Price : ¥235,000 (税込¥258,500)

Size : W4000 D600 H1000
Top : Wood grain melamine (Natural oak)
Leg : Steel (Black)
Price : ¥400,000 (税込¥440,000)

FLEX-WIZ HIGH TABLE ※組立式



COUNTER CHAIR.p.40

FLEX-WIZ HIGH TABLE TOP VARIATION

天板を5種類のバリエーションから、お選びいただけます。
ご注文の際は、サイズ・色・オプションの有無をお知らせください。

WOOD GRAIN MELAMINE : rank A

Top : Melamine / Edge : Melamine

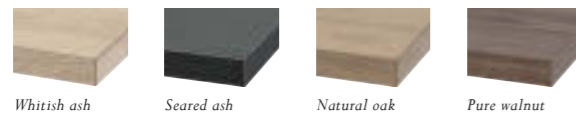

HIGH MATTE MELAMINE : rank B

Top : Melamine / Edge : Melamine

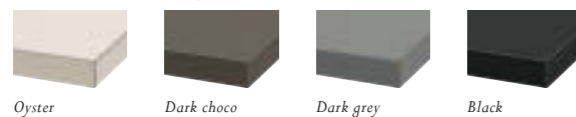

UP-BORN LEATHER : rank B ⇄

Top : UP-born leather / Edge : ABS

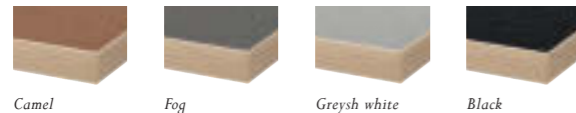

MORTAR TEX MELAMINE : rank B

Top : Melamine / Edge : ABS

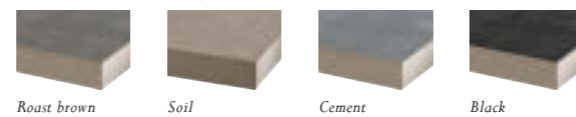

BIOMASS ROSIN FLOOR : rank C ⇄

Top : Biomass rosin floor / Edge : Biomass rosin floor

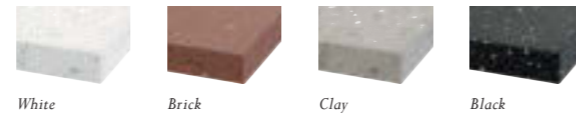

D	W			
	2000	~2200	~2400	
900	rank A	¥150,000	¥157,000	¥160,000
	rank B	¥220,000	¥227,000	¥230,000
	rank C	¥235,000	¥242,000	¥245,000

※天板厚はすべて30mm、表示は税抜価格です

FLEX-WIZ HIGH TABLE LEG VARIATION

STEEL - standard color -



STEEL - selected color -

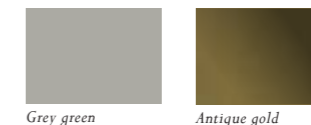

COL	SIZE	Leg for W2000	Leg for W2200	Leg for W2400
Standard	Black	¥105,000	¥115,000	¥135,000
	White	¥130,000	¥140,000	¥160,000

※高さはすべて970mm、表示価格は税抜価格です

Code

Leg for W2000 : 290478 (Black) / 290485 (White) / 290492 (Grey green) / 290508 (Antique gold)

Leg for W2200 : 295473 (Black) / 295480 (White) / 295497 (Grey green) / 295503 (Antique gold)

Leg for W2400 : 295510 (Black) / 295527 (White) / 295534 (Grey green) / 295541 (Antique gold)

OPTION

配線キャップ 両開き (ブラシ有り)

Code : 280868
Size : W200 D125
Price : ¥38,000 (税込 ¥41,800)
※配線トレー付き

配線キャップ 両開き (ブラシ無し)

Code : 281018
Size : W200 D125
Price : ¥33,000 (税込 ¥36,300)
※配線トレー付き



※本製品の配線キャップ取付位置は、所定の1ヶ所のみとなります

SET PATTERN ※組立式



Size : W2000 D900 H1000
Top : Biomass rosin floor (White)
Leg : Steel (Black)
Price : ¥340,000 (税込 ¥374,000) ⇄



Size : W2000 D900 H1000
Top : High matte melamine (Black)
Leg : Steel (Grey green)
Price : ¥350,000 (税込 ¥385,000)



Size : W2000 D900 H1000
Top : Wood grain melamine (Pure walnut)
Leg : Steel (White)
Price : ¥255,000 (税込 ¥280,500)



Size : W2000 D900 H1000
Top : UP-born leather (Greysh white)
Leg : Steel (Antique gold)
Price : ¥350,000 (税込 ¥385,000) ⇄



CHAIR:p.12, PLANTCOVER:p.129

FLEX-WIZ FUNCTIONAL DESK TOP VARIATION

天板を5種類のバリエーションから、お選びいただけます。
ご注文の際は、サイズ・色・オプションの有無をお知らせください。

WOOD GRAIN MELAMINE : rank A

Top : Melamine / Edge : Melamine

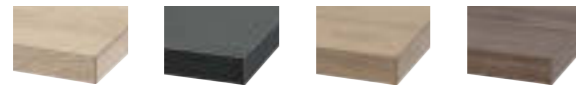

Whitish ash Seared ash Natural oak Pure walnut

Size : W2400 D1200 t30
Price : ¥205,000 (税込 ¥225,500)

HIGH MATTE MELAMINE : rank B

Top : Melamine / Edge : Melamine

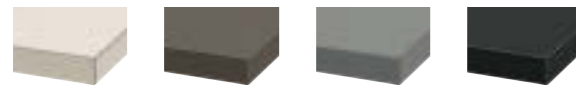

Oyster Dark choco Dark grey Black

Size : W2400 D1200 t30
Price : ¥265,000 (税込 ¥291,500)

UP-BORN LEATHER : rank B

Top : UP-born leather / Edge : ABS

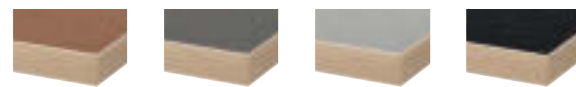

Camel Fog Greysh white Black

Size : W2400 D1200 t30
Price : ¥265,000 (税込 ¥291,500)

MORTAR TEX MELAMINE : rank B

Top : Melamine / Edge : ABS



Roast brown Soil Cement Black

Size : W2400 D1200 t30
Price : ¥265,000 (税込 ¥291,500)

BIOMASS ROSIN FLOOR : rank C

Top : Biomass rosin floor / Edge : Biomass rosin floor



White Brick Clay Black

Size : W2400 D1200 t30
Price : ¥370,000 (税込 ¥407,000)

FLEX-WIZ FUNCTIONAL DESK LEG VARIATION

STEEL - standard color -



Black White

Code : 287621 (Black)
: 287638 (White)
Size : W2150 D1100 H690
Price : ¥159,000 (税込 ¥174,900)



Black

STEEL - selected color -



Grey green Antique gold

Code : 287645 (Grey green)
: 290591 (Antique gold)
Size : W2150 D1100 H690
Price : ¥169,000 (税込 ¥185,900)



Grey green

OPTION

配線キャップ 両開き (ブラシ有り)

Code : 280868
Size : W200 D125
Price : ¥38,000 (税込 ¥41,800)
※配線トレー付き

配線キャップ 両開き (ブラシ無し)

Code : 281018
Size : W200 D125
Price : ¥33,000 (税込 ¥36,300)
※配線トレー付き

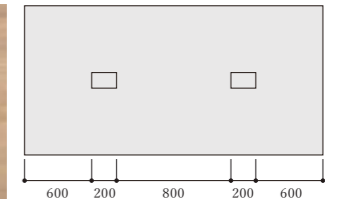

※本製品の配線キャップ取付位置は、所定の2ヶ所のみとなります

SET PATTERN ※組立式

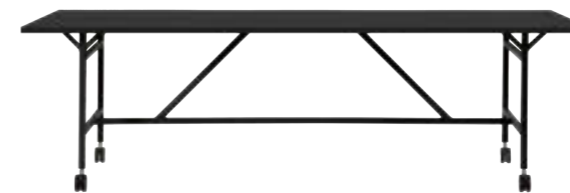

Size : W2400 D1200 H720
Top : High matte melamine (Black)
Leg : Steel (Black)
Price : ¥424,000 (税込 ¥466,400)

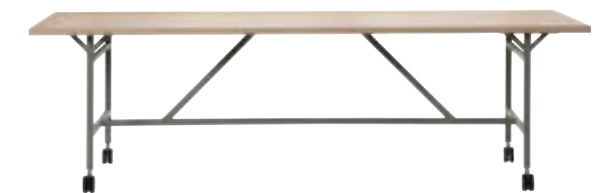

Size : W2400 D1200 H720
Top : Wood grain melamine (whitish ash)
Leg : Steel (Grey green)
Price : ¥374,000 (税込 ¥411,400)

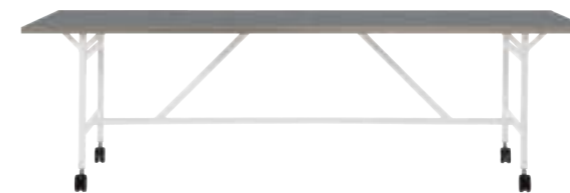

Size : W2400 D1200 H720
Top : Mortar tex melamine (Cement)
Leg : Steel (White)
Price : ¥424,000 (税込 ¥466,400)

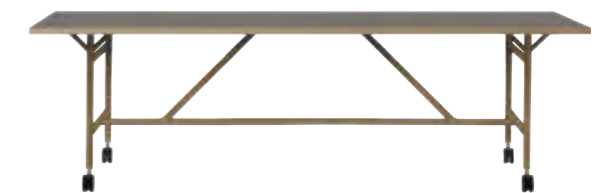

Size : W2400 D1200 H720
Top : UP-born leather (Greysh white)
Leg : Steel (Antique gold)
Price : ¥434,000 (税込 ¥477,400)



CHAIR:p.26, PLANTCOVER:p.129

FLEX-WIZ HUDDLE CASTER DESK TOP VARIATION

天板を5種類のバリエーションから、お選びいただけます。
ご注文の際は、サイズ・色・オプションの有無をお知らせください。

WOOD GRAIN MELAMINE : rank A

Top : Melamine / Edge : Melamine

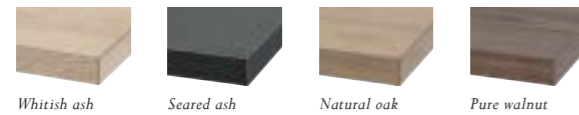

HIGH MATTE MELAMINE : rank B

Top : Melamine / Edge : Melamine

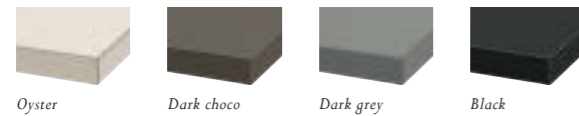

UP-BORN LEATHER : rank B

Top : UP-born leather / Edge : ABS

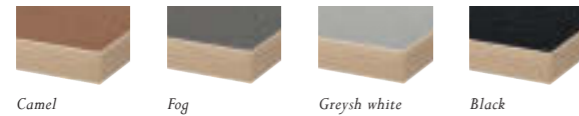

MORTAR TEX MELAMINE : rank B

Top : Melamine / Edge : ABS

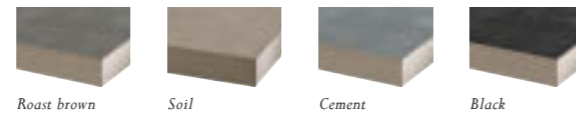

BIOMASS ROSIN FLOOR : rank C

Top : Biomass rosin floor / Edge : Biomass rosin floor

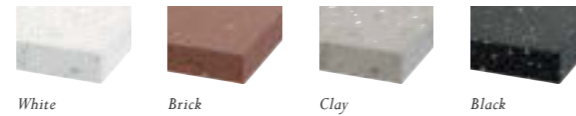

RANK	SIZE	□900	□1000	□1100	□1200
rank A		¥56,000	¥70,000	¥72,000	¥75,000
rank B		¥76,000	¥110,000	¥112,000	¥115,000
rank C		¥96,000	¥156,000	¥158,000	¥160,000

※天板厚はすべて30mm、表示は税抜価格です

FLEX-WIZ HUDDLE CASTER DESK LEG VARIATION

STEEL - standard color -



STEEL - selected color -

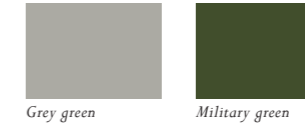

COL	SIZE	Leg for □900	Leg for □1000	Leg for □1100	Leg for □1200
Standard		¥66,000	¥67,000	¥68,000	¥69,000
Selected		¥76,000	¥77,000	¥78,000	¥79,000

※高さはすべて690mm、表示価格は税抜価格です

Code

Leg for □900 : 287416 (Black) / 287423 (White) / 287430 (Grey green) / 287454 (Military green)
 Leg for □1000 : 287461 (Black) / 287478 (White) / 287485 (Grey green) / 287508 (Military green)
 Leg for □1100 : 287515 (Black) / 287522 (White) / 287539 (Grey green) / 287553 (Military green)
 Leg for □1200 : 283395 (Black) / 285528 (White) / 287560 (Grey green) / 287584 (Military green)

OPTION

配線キャップ 両開き (ブラシ有り)

Code : 280868
 Size : W200 D125
 Price : ¥38,000 (税込 ¥41,800)
 ※配線トレー付き

配線キャップ 両開き (ブラシ無し)

Code : 281018
 Size : W200 D125
 Price : ¥33,000 (税込 ¥36,300)
 ※配線トレー付き



※本製品の配線キャップ取付位置は、所定の1ヶ所のみとなります

SET PATTERN ※組立式



Size : W1200 D1200 H720
 Top : Wood grain melamine (Pure walnut)
 Leg : Steel (Black)
 Price : ¥144,000 (税込 ¥158,400)



Size : W1200 D1200 H720
 Top : Mortar tex melamine (Soil)
 Leg : Steel (White)
 Price : ¥184,000 (税込 ¥202,400)



Size : W1200 D1200 H720
 Top : Wood grain melamine (Natural oak)
 Leg : Steel (Grey green)
 Price : ¥154,000 (税込 ¥169,400)



Size : W1200 D1200 H720
 Top : UP-born leather (Black)
 Leg : Steel (Military green)
 Price : ¥194,000 (税込 ¥213,400)

FLEX-WIZ BOOTH MEET DESK ※組立式



CHAIR:p.26

FLEX-WIZ BOOTH MEET DESK TOP VARIATION

天板を5種類のバリエーションから、お選びいただけます。
ご注文の際は、サイズ・色をお知らせください。

WOOD GRAIN MELAMINE : rank A

Top : Melamine / Edge : Melamine

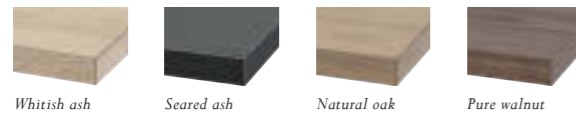

Size : W1400 D800 t30
Price : ¥82,000 (税込¥90,200)

HIGH MATTE MELAMINE : rank B

Top : Melamine / Edge : Melamine

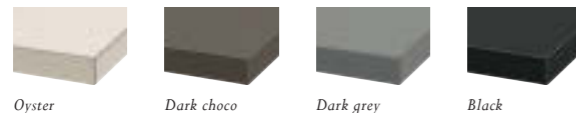

Size : W1400 D800 t30
Price : ¥112,000 (税込¥123,200)

UP-BORN LEATHER : rank B ⇄

Top : UP-born leather / Edge : ABS

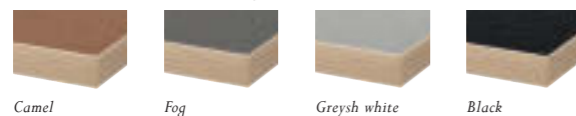

Size : W1400 D800 t30
Price : ¥112,000 (税込¥123,200)

MORTAR TEX MELAMINE : rank B

Top : Melamine / Edge : ABS

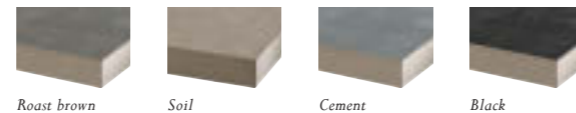

Size : W1400 D800 t30
Price : ¥112,000 (税込¥123,200)

BIOMASS ROSIN FLOOR : rank C ⇄

Top : Biomass rosin floor / Edge : Biomass rosin floor



Size : W1400 D800 t30
Price : ¥118,000 (税込¥129,800)

FLEX-WIZ BOOTH MEET DESK LEG VARIATION

STEEL - standard color -



Code : 283449 (Black)
: 285535 (White)
Size : W1325 D585 H690
Price : ¥49,000 (税込¥53,900)

STEEL - selected color -



Code : 287591 (Grey green)
: 287614 (Military green)
Size : W1325 D585 H690
Price : ¥59,000 (税込¥64,900)

SET PATTERN ※組立式



Size : W1400 D800 H720
Top : Mortar tex melamine (Black)
Leg : Steel (Black)
Price : ¥161,000 (税込¥177,100)



Size : W1400 D800 H720
Top : Wood grain melamine (Pure walnut)
Leg : Steel (White)
Price : ¥131,000 (税込¥144,100)



Size : W1400 D800 H720
Top : High matte melamine (Oyster)
Leg : Steel (Grey green)
Price : ¥171,000 (税込¥188,100)



Size : W1400 D800 H720
Top : UP-born leather (Fog)
Leg : Steel (Military green)
Price : ¥171,000 (税込¥188,100) ⇄

FLEX-WIZ CAFE TABLE ※組立式 / LEGとセットでのみの販売です。



BENCH:p.48

FLEX-WIZ CAFE TABLE TOP VARIATION

天板を5種類のバリエーションから、お選びいただけます。
ご注文の際は、サイズ・色をお知らせください。

WOOD GRAIN MELAMINE : rank A

Top : Melamine / Edge : Melamine

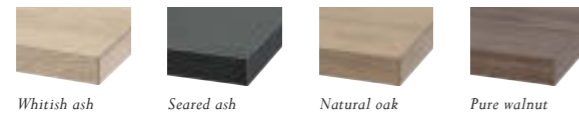

HIGH MATTE MELAMINE : rank B

Top : Melamine / Edge : Melamine

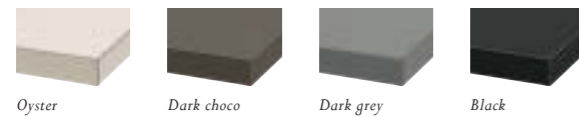

UP-BORN LEATHER : rank B

Top : UP-born leather / Edge : ABS

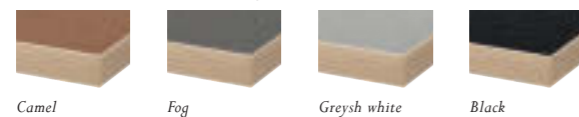

MORTAR TEX MELAMINE : rank B

Top : Melamine / Edge : ABS

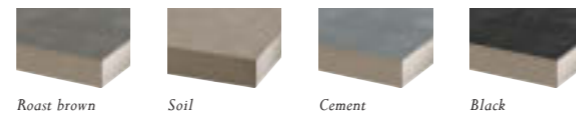

BIOMASS ROSIN FLOOR : rank C

Top : Biomass rosin floor / Edge : Biomass rosin floor



FLEX-WIZ CAFE TABLE LEG VARIATION



Black



White



Grey green

FLEX-WIZ CAFE TABLE LEG S

Code : 287263 (Black) / 287270 (White) / 287287 (Grey green)
Size : W470 D470 H690 (支柱φ42)
※天板適合サイズ目安 : ~600×600 / ~φ700



FLEX-WIZ CAFE TABLE LEG L

Code : 290256 (Black) / 290263 (White) / 290270 (Grey green)
Size : W610 D610 H690 (支柱φ60)
※天板適合サイズ目安 : ~900×900 / ~φ900

COL \ SIZE	S size	L size
Black	¥24,000	¥34,000
White	¥39,000	¥49,000
Grey green	¥39,000	¥49,000

※高さはすべて690mm。表示価格は税抜価格です

FLEX-WIZ CAFE TABLE TOP VARIATION

D \ W		500	~600	~700	~800	~900
500	rank A	¥28,000	¥29,000	¥35,000	¥36,000	¥38,000
	rank B	¥36,000	¥37,000	¥44,000	¥45,000	¥46,000
	rank C	¥45,000	¥46,000	¥53,000	¥54,000	¥55,000
~600	rank A	¥29,000	¥30,000	¥36,000	¥37,000	¥39,000
	rank B	¥37,000	¥38,000	¥45,000	¥46,000	¥47,000
	rank C	¥47,000	¥48,000	¥55,000	¥56,000	¥57,000
~700	rank A	¥37,000	¥38,000	¥47,000	¥48,000	¥50,000
	rank B	¥46,000	¥47,000	¥62,000	¥65,000	¥66,000
	rank C	¥58,000	¥59,000	¥74,000	¥77,000	¥78,000
~800	rank A	¥38,000	¥39,000	¥48,000	¥49,000	¥52,000
	rank B	¥47,000	¥48,000	¥63,000	¥66,000	¥67,000
	rank C	¥60,000	¥61,000	¥76,000	¥81,000	¥84,000
~900	rank A	¥39,000	¥40,000	¥49,000	¥50,000	¥52,000
	rank B	¥48,000	¥49,000	¥64,000	¥67,000	¥68,000
	rank C	¥61,000	¥62,000	¥77,000	¥82,000	¥85,000

※天板厚はすべて24mm。表示は税抜価格です

SET PATTERN ※組立式



Size : W600 D600 H714
Top : Wood grain melamine (Whitish ash)
Leg : Aluminium Steel (Grey green)
Price : ¥69,000 (税込 ¥75,900)



Size : φ600 H714
Top : Mortar tex melamine (Soil)
Leg : Aluminium Steel (Black)
Price : ¥69,000 (税込 ¥75,900)

φ \		500	~600	~700	~800	~900
rank A	rank A	¥36,000	¥37,000	¥49,000	¥65,000	¥67,000
	rank B	¥44,000	¥45,000	¥62,000	¥78,000	¥80,000
	rank C	¥53,000	¥58,000	¥73,000	¥91,000	¥93,000

※天板厚はすべて24mm。表示は税抜価格です

FLEX-WIZ MEETING TABLE ※組立式



CHAIR:p.22

FLEX-WIZ MEETING TABLE TOP VARIATION

ご注文の際は、サイズ・色をお知らせください。

WOOD GRAIN MELAMINE

Top : Melamine / Edge : Melamine

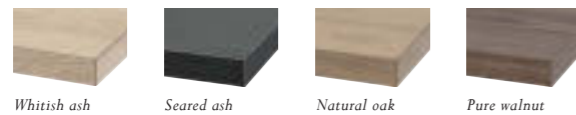

Whitish ash Seared ash Natural oak Pure walnut

D \ W	1200	1500	1800	2100
450	¥37,000	¥47,000	¥49,000	¥63,000
600	¥41,000	¥60,000	¥61,000	¥73,000

※天板厚はすべて20mm、表示は税抜価格です

FLEX-WIZ MEETING TABLE LEG VARIATION

STEEL - standard color -



Black White

STEEL - selected color -

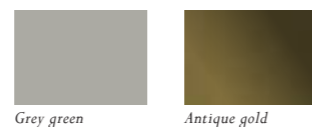

Grey green Antique gold

COL	SIZE	Leg for W1200	Leg for W1500	Leg for W1800	Leg for W2100
		Standard	D450 ¥45,000	¥46,000	¥48,000
	D600	¥46,000	¥47,000	¥49,000	¥55,000
Selected	D450	¥55,000	¥56,000	¥58,000	¥64,000
	D600	¥56,000	¥57,000	¥59,000	¥65,000

※高さはすべて700mm、表示価格は税抜価格です

Table leg code

LEG for W1200 D450 : 295558 (Black) / 295565 (White) / 295572 (Grey green) / 295589 (Antique gold)
 LEG for W1200 D600 : 295596 (Black) / 295602 (White) / 295619 (Grey green) / 295626 (Antique gold)
 LEG for W1500 D450 : 295633 (Black) / 295640 (White) / 295657 (Grey green) / 295664 (Antique gold)
 LEG for W1500 D600 : 295671 (Black) / 295688 (White) / 295695 (Grey green) / 295701 (Antique gold)
 LEG for W1800 D450 : 295718 (Black) / 295725 (White) / 295732 (Grey green) / 295749 (Antique gold)
 LEG for W1800 D600 : 295756 (Black) / 295763 (White) / 295770 (Grey green) / 295787 (Antique gold)
 LEG for W2100 D450 : 295794 (Black) / 295800 (White) / 295817 (Grey green) / 295824 (Antique gold)
 LEG for W2100 D600 : 295831 (Black) / 295848 (White) / 295855 (Grey green) / 295862 (Antique gold)

SET PATTERN ※組立式



Size : W1500 D450 H720
 Top : Wood grain melamine (Whitish ash)
 Leg : Steel (White)
 Price : ¥93,000 (税込¥102,300)



Size : W1500 D450 H720
 Top : Wood grain melamine (Seared ash)
 Leg : Steel (Antique gold)
 Price : ¥103,000 (税込¥113,300)



Size : W1500 D450 H720
 Top : Wood grain melamine (Natural oak)
 Leg : Steel (Grey green)
 Price : ¥103,000 (税込¥113,300)



Size : W1500 D450 H720
 Top : Wood grain melamine (Pure walnut)
 Leg : Steel (Black)
 Price : ¥93,000 (税込¥102,300)



※平行スタッキング可能



CHAIR:p.12, PLANTCOVER:p.129, DUST BOX:p.157



CHAIR:p.10



Natural



Charcoal



Beige



COMPAS DESK

コンパス デスク

Code : 293738 (Natural) / 293752 (Charcoal) / 293745 (Beige)

Size : W1200 D600 H720

Material : Melamine, Steel

Price : ¥29,000 (税込 ¥31,900)

※組立式



BASED-WIZ SWALLOW DESK

ベースドウィズ スワロー デスク

Code : 286761

Size : W1200 D625/1200 H720

Material : Melamine, Steel, Nylon caster

Price : ¥48,000 (税込 ¥52,800)

※組立式



BASED-WIZ MOBILE DESK

ベースドウィズ モバイル デスク

Code : 286778

Size : W1200 D600 H720

Material : Melamine, Steel, Nylon caster

Price : ¥29,000 (税込 ¥31,900)

※組立式





CHAIR:p.21, SHELF:p.116



CHAIR:p.34, SHELF:p.116

NEW HOUGAN DESK SIZE VARIATION

CHARCOAL (Top : Melamine / Leg : Steel)



Size : W1200 D1200 H720 Price : ¥60,000 (税込 ¥66,000)	Size : W2400 D1200 H720 Price : ¥122,000 (税込 ¥134,200)	Size : W3600 D1200 H720 Price : ¥184,000 (税込 ¥202,400)
---	---	---

NATURAL (Top : Melamine / Leg : Wood)



Size : W1200 D1200 H720 Price : ¥87,500 (税込 ¥96,250)	Size : W2400 D1200 H720 Price : ¥163,500 (税込 ¥179,850)	Size : W3600 D1200 H720 Price : ¥239,500 (税込 ¥263,450)
---	---	---

NEW HOUGAN DESK TOP VARIATION

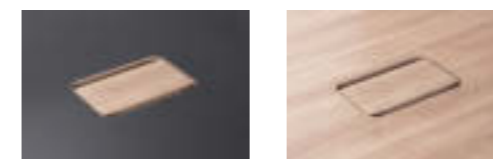

Charcoal Natural

MELAMINE × MELAMINE

Code : 293660 (Charcoal) / 293653 (Natural)
Size : W1200 D1200 t25
Price : ¥40,000 (税込 ¥44,000)

NEW HOUGAN DESK LEG VARIATION

END LEG STEEL

Code : 293677
Size : W380 D180 H695
Price : ¥20,000 (税込 ¥22,000)
※4本セット価格

END LEG WOOD

Code : 293691
Size : W380 D180 H695
Price : ¥47,500 (税込 ¥52,250)
※4本セット価格

CENTER LEG STEEL

Code : 293684
Size : W380 D260 H695
Price : ¥22,000 (税込 ¥24,200)
※2本セット価格

CENTER LEG WOOD

Code : 293707
Size : W380 D260 H695
Price : ¥36,000 (税込 ¥39,600)
※2本セット価格



LOUNG CHAIR:p.142, PLANTCOVER:p.129



BENCH:p.48, PLANTCOVER:p.129



Brick

RT-105 SIDE TABLE BRF ⇄

RT-105 サイドテーブル BRF

Size : φ500 H550

Material : Biomass rossin floor, Steel

Price : ¥78,000 (税込 ¥85,800)

※天板カラーは4色よりお選びください



White

Brick

Clay

Black



Brick



Clay

BON COFFEE TABLE BRF ⇄

ボン コーヒーテーブル BRF

Size : W800 D800 H380

Material : Biomass rossin floor, Steel

Price : ¥140,000 (税込 ¥154,000)

※天板カラーは4色よりお選びください

BON SIDE TABLE BRF ⇄

ボン サイドテーブル BRF

Size : W500 D510 H550

Material : Biomass rossin floor, Steel

Price : ¥100,000 (税込 ¥110,000)

※天板カラーは4色よりお選びください



White

Brick

Clay

Black



Natures cast®

森林農業などの過程で生じる小枝や樹皮などの農業廃棄物を使用した、サステナブル素材の Natures cast® (ネイチャーズキャスト)。
2014年以来、4.43トンアップサイクルしており、2020年、Cradle to Cradle (C2C) 認証を取得。MATERIAL HEALTHの最高評価を達成しました。



resortir
NEW ORB COFFEE TABLE ⇄
ニュー オープ コーヒー テーブル
Code : 906850
Size : φ800 H400
Material: Natures cast®, FRP
Price : ¥68,000 (税込 ¥74,800)



resortir
NEW ORB SIDE TABLE ⇄
ニュー オープ サイド テーブル
Code : 906867
Size : φ550 H600
Material: Natures cast®, FRP
Price : ¥55,000 (税込 ¥60,500)



resortir
NEW ORB STOOL ⇄
ニュー オープ スツール
Code : 906874
Size : φ340 H430
Material: Natures cast®, FRP
Price : ¥34,000 (税込 ¥37,400)

OLTREMATERIA®

イタリアで開発された、左官仕上材のOLTREMATERIA® (オルトレマテリア)。
鍍 (コテ) を用いた表情豊かな仕上がりは、デザイン性の高い空間を演出します。
二酸化炭素排出量の少ないアクリル樹脂を主材としながら、ひまわり油由来のポリマーを配合することでサステナブルな要素も併せ持ちます。また、国際的な食品衛生管理基準である HACCP (ハサップ) にも対応しており、衛生面でも安心してご使用いただけます。



TABLE TOP COLOR



Japan blue 藍
日本最古の染料であるといわれる藍。寒色でありながら深みと温かみを感じる藍色は世界各国でジャパン・ブルーと呼ばれ、長年愛され続けています。



Japan red 弁柄
人類が最初に作った赤色の顔料といわれる弁柄。日本が誇る様々な伝統工芸品に用いられてきた弁柄色は格式高く馴染み深い、特別な色として認知されています。



Japan grey



TROWEL ROUND TABLE ⇄

トロウエル ラウンド テーブル

Material: OLTREMATERIA®, Oak wood

Size:	Code:	Price:
φ900 H700	290317	¥265,000 (税込 ¥291,500)
φ1000 H700	290324	¥278,000 (税込 ¥305,800)
φ1100 H700	290331	¥290,000 (税込 ¥319,000)
φ1200 H700	290348	¥300,000 (税込 ¥330,000)



Personal



Graphite



Cream



左右反転可能

BASED-WIZ PERSONAL BOOTH

ベースドウィズ パーソナル ブース

Code : 294209 (Graphite) / 294216 (Cream)

Size : W1085 D870 H1415 SH440 TH730

Material : Fabric, Steel, Melamine

Price : ¥150,000 (税込 ¥165,000)

※組立式

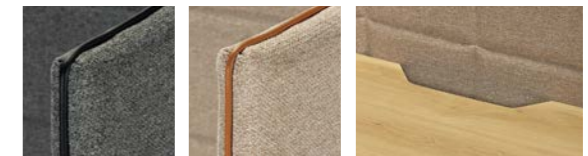

OPTION

CLAMP TAP USB Type-C

Code : 295268 (Black) / 295275 (White)

Size : W90 D47.5 H135

Price : ¥18,000 (税込 ¥19,800)

※USB Type-C×2口, USB Type-A×1口

※コード長2.0m

※天板厚12~45mm 対応



Black

White



Graphite



Cream

BASED-WIZ PERSONAL DESK

ベースドウィズ パーソナル デスク

Code : 294223 (Graphite) / 294230 (Cream)

Size : W1020 D720 H1415 TH730

Material: Fabric, Steel, Melamine

Price : ¥95,000 (税込¥104,500)

※組立式

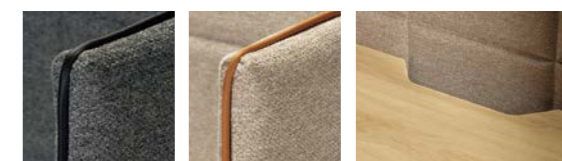

OPTION

CLAMP TAP USB Type-C

Code : 295268 (Black) / 295275 (White)

Size : W90 D47.5 H135

Price : ¥18,000 (税込¥19,800)

※USB Type-C×2口, USB Type-A×1口

※コード長2.0m

※天板厚12~45mm 対応



Black

White





Graphite



Cream

BASED-WIZ PERSONAL SOFA

ベースドウィズ パーソナル ソファ

Code : 294612 (Graphite) / 294629 (Cream)

Size : W1020 D720 H1415 SH440

Material : Fabric, Steel

Price : ¥105,000 (税込 ¥115,500)

※組立式





CHAIR:p.14, PLANTCOVER:p.129



CHAIR:p.6

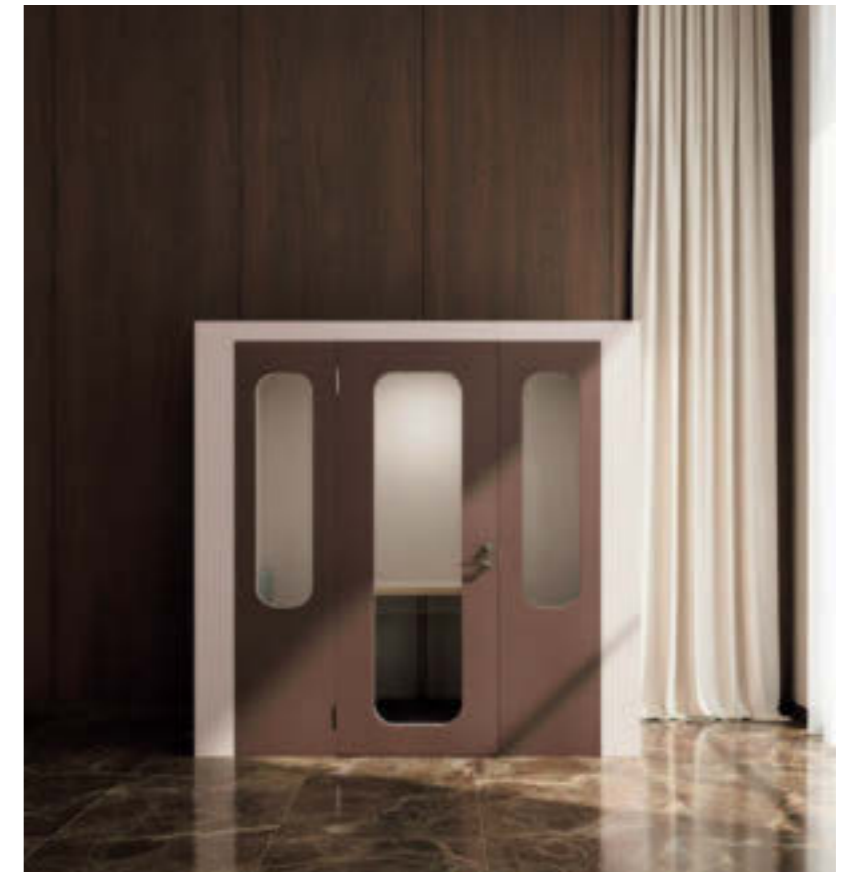



CHAIR:p.35, BAR STOOL:p.41, PLANTCOVER:p.129



PLANTCOVER:p.129



SOFA:p.46



COCOON BOOTH SOLO

コクーンブースソロ

Material : 国土交通大臣認定 不燃材料認定品使用
 メイン素材 : 不燃シート
 外装素材 : ガラス, メラミン
 内装素材 : メラミン, タイルカーペット
 鍵 : 外=シリンダー錠 / 内=サムターン錠

※価格などの詳細はお問い合わせください
 ※PSE認証品

Beige

天板 (White) / 換気扇 (White) / コンセント (White)
 壁面フック (White) / ハンドル・鍵 (Bronze)



Grey

天板 (Brown) / 換気扇 (White) / コンセント (White)
 壁面フック (White) / ハンドル・鍵 (Bronze)



Navy

天板 (Charcoal) / 換気扇 (Black) / コンセント (Black)
 壁面フック (Black) / ハンドル・鍵 (Black)



Pink

天板 (White) / 換気扇 (White) / コンセント (White)
 壁面フック (White) / ハンドル・鍵 (Bronze)



Green

天板 (Charcoal) / 換気扇 (Black) / コンセント (Black)
 壁面フック (Black) / ハンドル・鍵 (Silver)



COCOON BOOTH TWIN

コクーンブースツイン

Material : 国土交通大臣認定 不燃材料認定品使用
 メイン素材 : 不燃シート
 外装素材 : ガラス, メラミン
 内装素材 : メラミン, タイルカーペット
 鍵 : 外=シリンダー錠 / 内=サムターン錠

※価格などの詳細はお問い合わせください
 ※ベンチの詳細はP.48をご参照ください
 ※PSE認証品

Beige

天板 (White) / 換気扇 (White) / コンセント (White)
 壁面フック (White) / ハンドル・鍵 (Bronze)



Grey

天板 (Brown) / 換気扇 (White) / コンセント (White)
 壁面フック (White) / ハンドル・鍵 (Bronze)



Navy

天板 (Charcoal) / 換気扇 (Black) / コンセント (Black)
 壁面フック (Black) / ハンドル・鍵 (Black)



Pink

天板 (White) / 換気扇 (White) / コンセント (White)
 壁面フック (White) / ハンドル・鍵 (Bronze)



Green

天板 (Charcoal) / 換気扇 (Black) / コンセント (Black)
 壁面フック (Black) / ハンドル・鍵 (Silver)

COCOON BOOTH SIZE VARIATION

Small - Standing type

Code : 290669
 Size (外寸): W1000 D1000 H2200+120
 Size (内寸): W910 D890 H1980

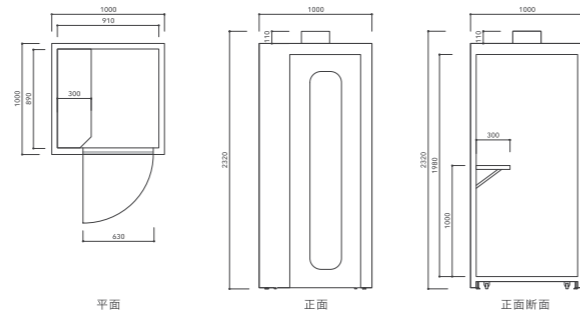

Medium

Code : 290676
 Size (外寸): W1100 D1100 H2200+120
 Size (内寸): W1010 D990 H1980

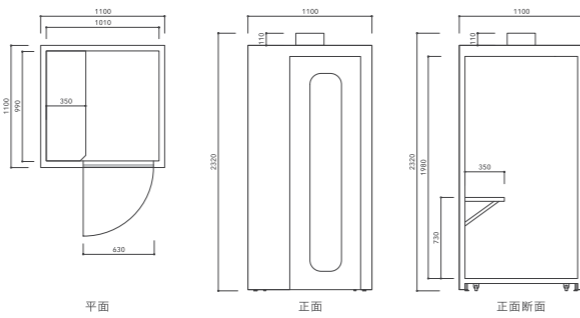

Large

Code : 290683
 Size (外寸): W1200 D1200 H2200+120
 Size (内寸): W1110 D1090 H1980

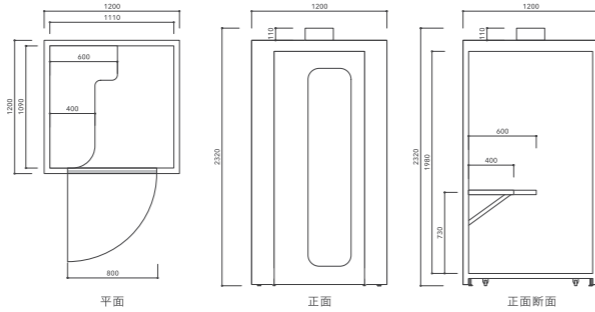

Twin

Code : 290690
 Size (外寸): W2200 D1200 H2200+120
 Size (内寸): W2110 D1090 H1970

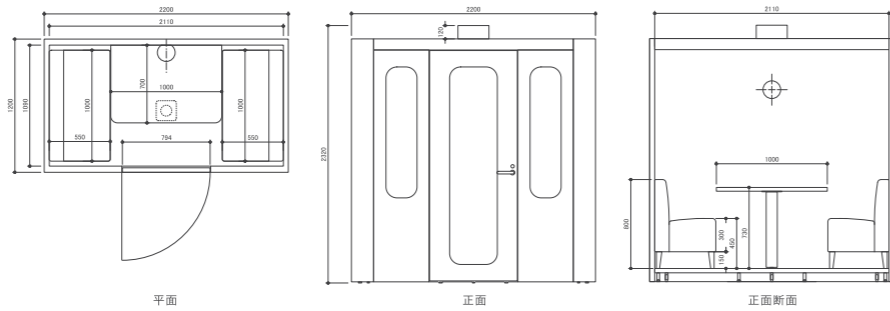

COCOON BOOTH SOLO PARTS

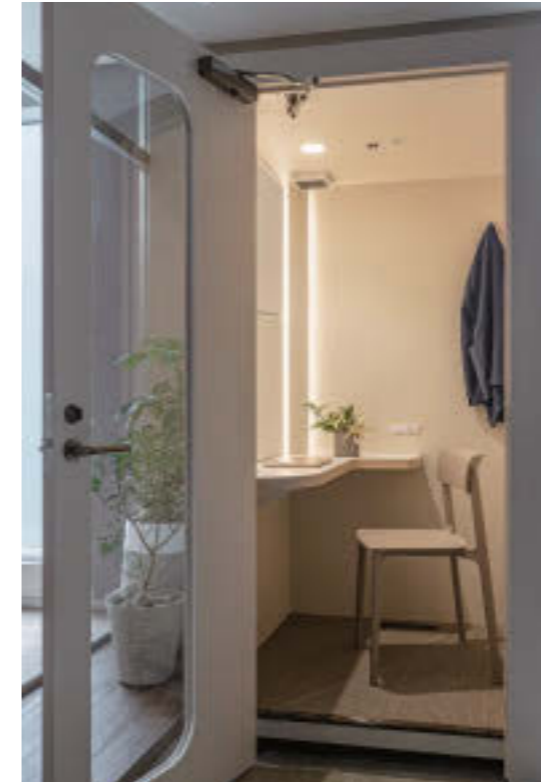

CHAIR:p.32

STANDARD PARTS

- ① LED ダウンライト : 1灯
- ② 換気扇 : 1台
- ③ 自動消火装置(放出型) : 1台
- ④ AC電源1口+スイッチ : 1ヶ所
- ⑤ AC電源1口+USB電源(Type-A)1口 : 1ヶ所
- ⑥ 壁面フック : 1ヶ所
- 火災報知器(電池式) : 1台
- アジャスター : 4ヶ所
- キャスター : 4ヶ所

OPTION PARTS

- ⑦ 吸音パネル Code : 286570
- ⑧ 間接照明 Code : 285146

※詳細はお問い合わせください

COCOON BOOTH TWIN PARTS

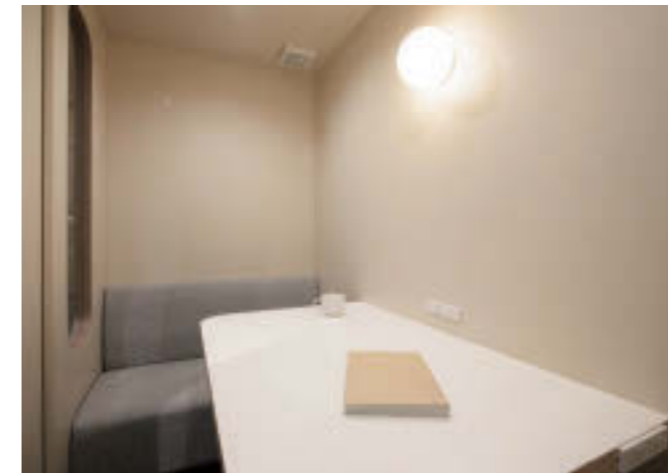

BENCH:p.48

STANDARD PARTS

- LED ダウンライト : 1灯
- LED ブラケットライト : 1灯
- 換気扇 : 1台
- 自動消火装置(放出型) : 1台
- AC電源1口+スイッチ+USB電源(Type-A) 1口 : 1ヶ所
- AC電源1口+USB電源(Type-C) 1口 : 2ヶ所
- 壁面フック : 2ヶ所
- 火災報知器(電池式) : 1台
- アジャスター : 12ヶ所
- キャスター : 6ヶ所



火災報知器(電池式)



換気扇

AC電源1口
USB電源(Type-C) 1口AC電源1口
スイッチ+USB電源(Type-A) 1口

Storage / Shelf



SHELF:p.114



JUNGLE-GYM LOW CABINET

ジャングルジム ローキャビネット

Code : 293790

Size : W800 D400 H1220

Material: Melamine, Wood

Price : ¥75,000 (税込¥82,500)

※シリンダー錠付き



JUNGLE-GYM HIGH CABINET

ジャングルジム ハイキャビネット

Code : 293806

Size : W800 D400 H2020

Material: Melamine, Wood

Price : ¥125,000 (税込¥137,500)

※シリンダー錠付き



CABINET:p.112, CHAIR:p.6



5 TIER



5 ADD ON



3 TIER

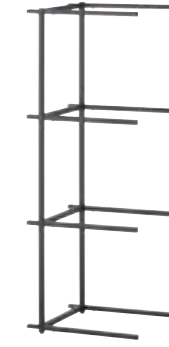

3 ADD ON

JUNGLE-GYM SHELF 5 TIER

ジャングルジムシェルフ5ティア

Code : 275192
 Size : W420 D400 H2025
 Material : Steel
 Price : ¥33,000 (税込¥36,300)
 ※組立式

JUNGLE-GYM SHELF 3 TIER

ジャングルジムシェルフ3ティア

Code : 275215
 Size : W420 D400 H1235
 Material : Steel
 Price : ¥25,000 (税込¥27,500)
 ※組立式

JUNGLE-GYM SHELF 5 ADD ON

ジャングルジムシェルフ5アドオン

Code : 275208
 Size : W400 D400 H2025
 Material : Steel
 Price : ¥26,500 (税込¥29,150)
 ※組立式

JUNGLE-GYM SHELF 3 ADD ON

ジャングルジムシェルフ3アドオン

Code : 275222
 Size : W400 D400 H1235
 Material : Steel
 Price : ¥22,000 (税込¥24,200)
 ※組立式



5 TIER × 1pcs
 5 ADD ON × 2pcs
 BOARD × 18pcs (9set)

JUNGLE-GYM SHELF SET 5×3

ジャングルジムシェルフセット5×3

Size : W1220 D400 H2025
 Material : Steel, Melamine
 Price : ¥131,000 (税込¥144,100)
 ※組立式



3 TIER × 1pcs
 3 ADD ON × 2pcs
 BOARD × 12pcs (6set)

JUNGLE-GYM SHELF SET 3×3

ジャングルジムシェルフセット3×3

Size : W1220 D400 H1235
 Material : Steel, Melamine
 Price : ¥99,000 (税込¥108,900)
 ※組立式



JUNGLE-GYM SHELF BOARD

ジャングルジムシェルフボード

Code : 293769
 Size : W375 D400 H25
 Material : Melamine
 Price : ¥2,500 (税込¥2,750)
 ※販売単位は2pcs (1set) です



JUNGLE-GYM SHELF BOX

ジャングルジムシェルフボックス

Code : 293776
 Size : W375 D400 H375
 Material : Melamine
 Price : ¥14,000 (税込¥15,400)
 ※販売単位は2pcs (1set) です



JUNGLE-GYM SHELF LOCKER

ジャングルジムシェルフロッカー

Code : 293783
 Size : W375 D400 H375
 Material : Melamine
 Price : ¥17,500 (税込¥19,250)
 ※シリコンダー錠付き



CHAIR:p.21, DESK:p.66



DESK:p.62, STOOL:p.42



※マグネット固定式



RANGO WHITE BOARD

ランゴ ホワイト ボード

Code : 293585
 Size : W900 D500 H1800
 Material : Aluminium, Steel
 Price : ¥80,000 (税込¥88,000)
 ※組立式



RANGO STEEL SHELF

ランゴ スチール シェルフ

Code : 293592
 Size : W900 D500 H1800
 Material : Aluminium, Steel
 Price : ¥95,000 (税込¥104,500)
 ※組立式

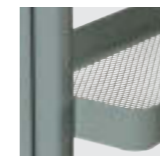

RANGO TV STAND

ランゴ TV スタンド

Code : 293608
 Size : W1200 D500 H1800
 Material : Aluminium, Steel
 Price : ¥105,000 (税込¥115,500)
 ※組立式



FLEX-WIZ CABINET 5 TIER

フレックスウィズ キャビネット5ティア

Code : 284101

Size : W1200 D400 H1940

Material: Steel, Grain sheet, Oak wood

Price : ¥233,000 (税込¥256,300)

※組立式
可動棚・配線孔・アジャスター付き



FLEX-WIZ CABINET 3 TIER

フレックスウィズ キャビネット3ティア

Code : 284118

Size : W1200 D400 H1180

Material: Steel, Grain sheet, Oak wood

Price : ¥187,000 (税込¥205,700)

※組立式
可動棚・配線孔・アジャスター付き





PLANTCOVER-ASPLUND CONTRACT

FLEX-WIZ STORAGE BODY VARIATION ※LEGとセットでのみの販売です。BODY単体での販売はございません。

OPEN 800

Size : W800 D400 H900
Material: Steel
※可動棚付き

Code / Price :

White 289175 / ¥38,000 (税込¥41,800)
Olive 287874 / ¥51,000 (税込¥56,100)
Greige 287911 / ¥51,000 (税込¥56,100)

OPEN 1180

Size : W1177 D400 H900
Material: Steel
※可動棚付き

Code / Price :

White 289250 / ¥50,000 (税込¥55,000)
Olive 287881 / ¥62,000 (税込¥68,200)
Greige 287928 / ¥62,000 (税込¥68,200)

4 DOOR

Size : W800 D400 H900
Material: Steel
※ダイヤル錠付き

Code / Price :

White 288451 / ¥87,000 (税込¥95,700)
Olive 287898 / ¥106,000 (税込¥116,600)
Greige 287935 / ¥106,000 (税込¥116,600)

6 DOOR

Size : W1177 D400 H900
Material: Steel
※ダイヤル錠付き

Code / Price :

White 288512 / ¥134,000 (税込¥147,400)
Olive 287904 / ¥158,000 (税込¥173,800)
Greige 287942 / ¥158,000 (税込¥173,800)

FLEX-WIZ STORAGE LEG VARIATION ※BODYとセットでのみの販売です。LEG単体での販売はございません。

OAK WOOD

LEG 790

Code : 295152
Size : W790 D390 H350
Material: Oak wood
Price : ¥43,000 (税込¥47,300)

LEG 1170

Code : 295169
Size : W1170 D390 H350
Material: Oak wood
Price : ¥50,000 (税込¥55,000)

STEEL

Black

LEG 790

Code : 293363 (Black) / 293370 (White)
Size : W790 D390 H350
Material: Steel
Price : ¥24,000 (税込¥26,400)



White

LEG 1170

Code : 293387 (Black) / 293394 (White)
Size : W1170 D390 H350
Material: Steel
Price : ¥30,000 (税込¥33,000)

SET PATTERN ※組立式

Size : W1177 D400 H1250
Body : Open 1180 (White)
Leg : Steel (Black)
Price : ¥80,000 (税込¥88,000)



Size : W1177 D400 H1250
Body : Open 1180 (Olive)
Leg : Steel (Black)
Price : ¥92,000 (税込¥101,200)



Size : W1177 D400 H1250
Body : Open 1180 (Greige)
Leg : Steel (Black)
Price : ¥92,000 (税込¥101,200)



Size : W1177 D400 H1250
Body : 6 door (White)
Leg : Oak wood
Price : ¥184,000 (税込¥202,400)



Size : W1177 D400 H1250
Body : 6 door (Olive)
Leg : Oak wood
Price : ¥208,000 (税込¥228,800)



Size : W1177 D400 H1250
Body : 6 door (Greige)
Leg : Oak wood
Price : ¥208,000 (税込¥228,800)



Size : W800 D400 H1250
Body : 4 door (White)
Leg : Steel (White)
Price : ¥111,000 (税込¥122,100)



Size : W800 D400 H1250
Body : 4 door (Olive)
Leg : Steel (White)
Price : ¥130,000 (税込¥143,000)



Size : W800 D400 H1250
Body : 4 door (Greige)
Leg : Steel (White)
Price : ¥130,000 (税込¥143,000)



ART:p.158



Charcoal



Beige



NOMUSS TRASH BOX

ノーマストラッシュボックス
 Code : 293820 (Charcoal) / 293813 (Beige)
 Size : W1000 D500 H1000
 Material : Melamine, Steel
 Price : ¥94,000 (税込¥103,400)
 ※ゴミ箱45Lサイズ、3個収納可能(ゴミ箱本体は付属していません)



Charcoal



Beige



NOMUSS CABINET

ノーマスキャビネット
 Code : 293844 (Charcoal) / 293837 (Beige)
 Size : W1000 D500 H1000
 Material : Melamine
 Price : ¥97,000 (税込¥106,700)
 ※可動棚・配線孔付き

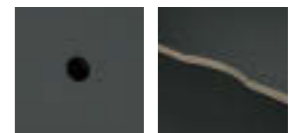

Accessory

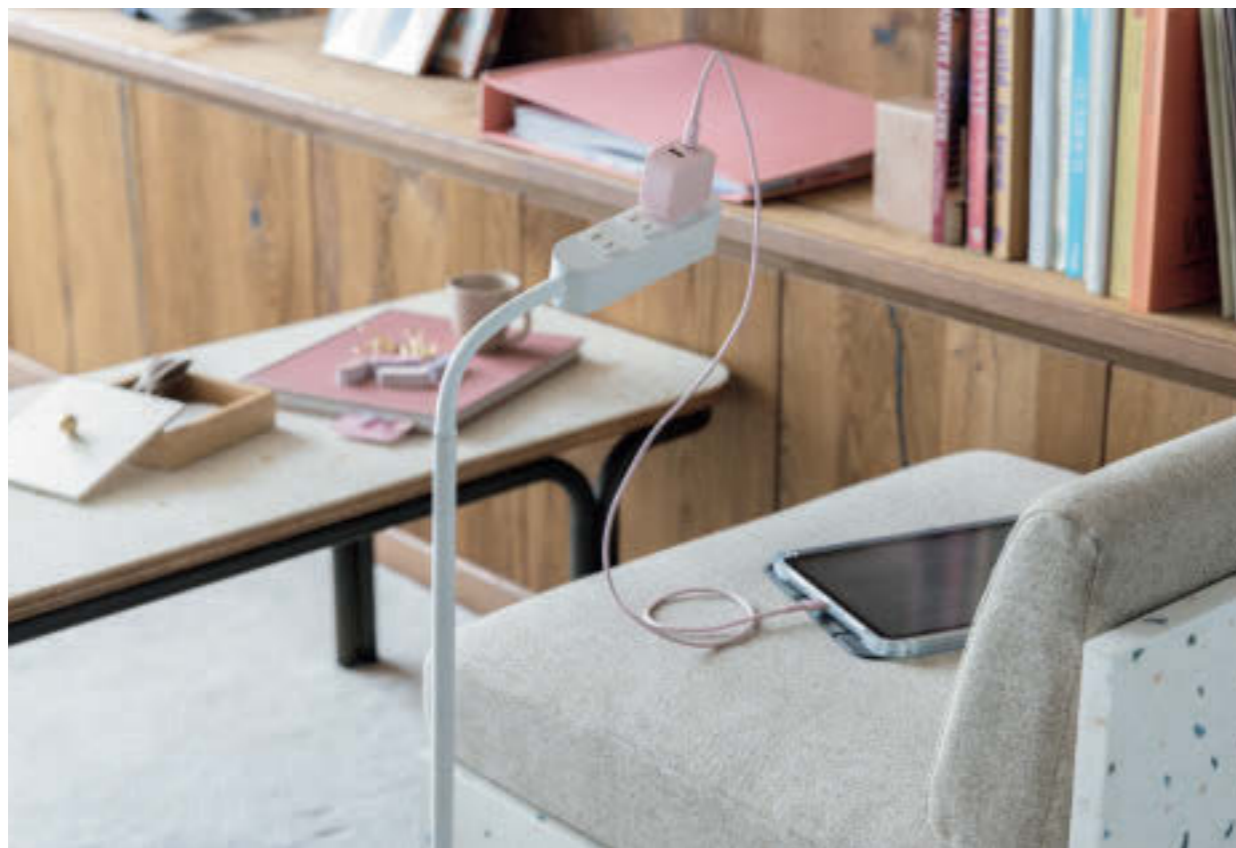

LOUNGE CHAIR:p.142, TABLE:p.144



Black

White

FLEX CHARGER

フレックス チャージャー

Code : 293530 (Black) / 293547 (White)

Size : W200 D280 H950

Material : Steel, Silicone rubber

Price : ¥29,000 (税込 ¥31,900)

※コンセント3口



Pink beige

JOG PLANTCOVER L

ジョグ プラントカバー L

Code : 295343

Size : W360 D360 H1000

Material : Steel

Price : ¥52,000 (税込 ¥57,200)



Grey green

JOG PLANTCOVER M

ジョグ プラントカバー M

Code : 295312

Size : W360 D360 H750

Material : Steel

Price : ¥46,000 (税込 ¥50,600)



Black

JOG PLANTCOVER S

ジョグ プラントカバー S

Code : 295282

Size : W360 D360 H500

Material : Steel

Price : ¥44,000 (税込 ¥48,400)



Pink beige Grey green Black

※3色よりお選びください



WITH ARTIFICIAL GREEN



Amoi

Amoi

アモイ

Code : 295374

Size : W330 D330 H480

Material : Plastic

Price : ¥48,000 (税込 ¥52,800)

※寸法は植栽部分の目安となります



Pur

Pur

ピュール

Code : 295398

Size : W430 D430 H300

Material : Plastic

Price : ¥48,000 (税込 ¥52,800)

※寸法は植栽部分の目安となります



Chiapas

Chiapas

チアパス

Code : 295404

Size : W480 D460 H430

Material : Plastic

Price : ¥48,000 (税込 ¥52,800)

※寸法は植栽部分の目安となります



Costa

Costa

コスタ

Code : 295381

Size : W500 D420 H530

Material : Plastic

Price : ¥48,000 (税込 ¥52,800)

※寸法は植栽部分の目安となります



□ ULTIMA LED LANTERN SPEAKER

ウルティマ LED ランタン スピーカー

Code : 4573111801683

Size : φ100 H290 (Leather ベルト含まず) 1.1kg

Material : Aluminum, Steel, Polycarbonate, Silicone rubber, Glass, Leather

Price : ¥25,000 (税込 ¥27,500)

※レザーベルト / OUTPUT用USBアダプタ / USB Type-C付属 / 給電機能搭載



スマホ充電も可能な7800mAh大容量バッテリーで、外部機器への給電が可能。日常使いから災害時の備えにも。



屋外や水回りでも安心して使える生活防水機能(IPX4)。

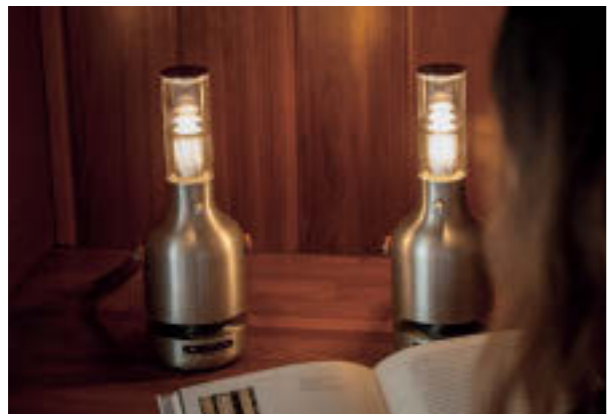

ダブルペアリングで、ステレオ再生が可能。

注:全てのBluetooth機器とペアリング可能ではありません



脱着式本革ベルトで吊り下げ、持ち運びも自由自在。



□ ALTO LED T-LIGHT

アルト LED テーブルライト

Code : 4573111801669

Size : φ100 H305 280g

Material : Iron, Aluminium, Polycarbonate, Silicone rubber

Price : ¥6,500 (税込 ¥7,150)

※USB Type-C付属



□ LOUNGE S1 LED T-LIGHT

ラウンジ S1 LED テーブルライト

Code : 4573111801188

Size : φ106 H70 170g

Material : Polycarbonate, Silicone rubber

Price : ¥4,500 (税込 ¥4,950)

※USB Type-C付属



□ CAFE S1 LED T-LIGHT

カフェ S1 LED テーブルライト

Code : 4573111801102

Size : φ123 H123 190g

Material : Polycarbonate, Silicone rubber

Price : ¥4,500 (税込 ¥4,950)

※USB Type-C付属

使用上の注意

- ・本製品は防水、防滴仕様ではありません。多湿なお風呂場や屋外での降雨下での使用、放置はしないでください。
- ・火器や暖房器具の近く、長時間直射日光が当たる高温(45℃以上)または車中など高温(45℃以上)になる場所での本製品の使用、放置はしないでください。
- ・本製品は寒冷地仕様ではありません。氷点下以下(0℃)での本製品使用はしないでください。機能低下のみならず、重大な事故になることがあります。
- ・本製品を布やカーテン等で覆うような使用、覆われてしまう場所では使用しないでください。
- ・充電状態のまま、放置しないでください。
- ・異臭や本体の異常を感じた時は、使用を直ちに止めてください。
- ・本体の分解、改造、修理は危険ですので、絶対におやめください。
- ・本製品はリチウムイオン充電式電池を内蔵しています。落下の危険性がない、安定した場所においてお楽しみください。

STELAPOP

by ASPLUND

Save Trees
Eliminate Landfills
And Protect Our Planet

「未来のために、自然を愛し、地球を守る」という理念のもと、

デニムの端切れをアップサイクルし、循環型経済を実現するブランドとして誕生した

STELAPOP by ASPLUND(ステラポップ バイ アスプルンド)。

創設者のSAITEX社は2005年にホーチミンで設立され、主に欧米向けのデニム製品を提供。

環境保護に力を入れ、太陽光パネルの設置や工場排水の再利用を通じてサステナブルな

取り組みを進めています。

素材となるデニム端材は色ごとに分別して保管されており、

そこから選定されたマテリアルボードは、鮮やかなカラーと豊かな表情を兼ね備えています。

そして、これまでのリサイクル材では実現できなかった、衣料廃棄材とは思えない

カラフルで斬新なインテリアエレメントへと生まれ変わります。





Circular process / 循環システム

私たちを取り巻く地球環境の問題に責任をもって貢献し、限りある資源を大切にす STELAPOP by ASPLUND は、繊維廃棄物削減に取り組む循環システムを形成しています。

Step 1 - Collecting

環境問題に取り組む世界有数のデニムメーカーより、衣料廃棄物を収集し、色や素材ごとに分別。

Step 2 - Blending & Drying

衣料廃棄物と特殊バインダーを混合し、太陽エネルギーにより乾燥。

Step 3 - Shredding & Mixing

細かく粉碎した衣料廃棄物を、色のバラつきが出ないように攪拌。

Step 4 - Dressing

STELAPOPの構築した様々な法則を基にデザインを施していく。

Step 5 - Pressing

デザインされたボードに対して、ホット・コールドの2種類のプレス作業により押し固める。

Step 6 - Sanding & Coating

研磨・コーティングの作業を何度も繰り返し、ボードを完成品へと仕上げていく。

Step 7 - Finishing

工場内での厳しい最終チェックを経て、梱包から出荷へと至る。

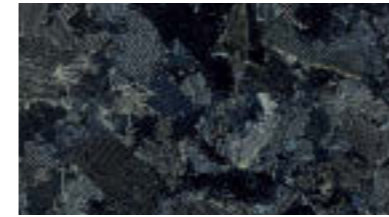

BLUE HULK ブルー ハルク

デニムの素材感や表情を最大限に生かしたブルーハルク。STELAPOPを代表するサステナブルな印象のデザインです。

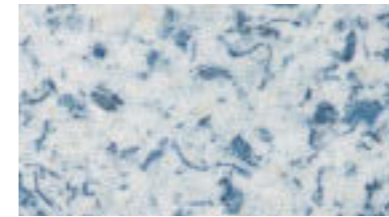

LAGOON ラグーン

細かく粉碎したデニムとホワイトのベースが生み出す爽やかなデザイン。空間との調和を保ちつつ、家具や什器など幅広い用途に使用可能です。



GOLD SAND ゴールド サンド

ボードの表面にデザインされた金箔が印象的なゴールドサンド。ベースのベージュ色が、高級感の中にも落ち着きと心地よさを演出します。



SUGAR CANDY シュガー キャンディー

ホワイトベースの表面にブルー・グリーン・ピンクで意匠を施したポップなデザイン。サステナブル素材でありながら、空間を明るく、表情豊かに彩ります。



TAURUS BLACK トーラス ブラック

大理石のマルキーナを想起させる、重厚且つ繊細な石目調のトーラスブラック。石目をシルク糸で再現しており、細部までサステナブルにこだわったデザインです。



CLOUD クラウド

大理石のピアンコカラーを想起させる、流れる雲のように雄大な石目調のクラウド。石目をシルク糸で再現しており、細部までサステナブルにこだわったデザインです。



LUNAR ルナー

グレーベースに、オレンジ・ホワイト・ブラック・イエロー・ピンクで意匠を施し、カジュアルでありながら、様々な空間との調和を生み出す落ち着いたデザインです。



HOLIDAY ホリデー

深みのあるレッドやグリーンと、落ち着いた色味のホワイトが演出する、サステナブルなデザイン。空間の中にさりげないアクセントと彩りを添えます。



TABLE:p.143



CHAIR:p.56, TABLE:p.143



TABLE:p.143



TABLE:p.143, CHAIR:ASPLUND CONTRACT



TABLE:p.144, BENCH:p.48, ACCESSORY:p.157, CHARGER:p.128



STOOL:p.143



TABLE:p.144, CHAIR:p.54



TABLE:p.144, CHAIR:ASPLUND CONTRACT



PENDANT:p.145



PENDANT:p.145



RECYCLE BOX:p.144



PARTITION:p.145, TRASH BOX:p.124, CHAIR:p.28



□ FIZZ LOUNGE CHAIR ⇄

フィズ ラウンジチェア

Size : W650 D650 H740 SH450 FH660 26kg
 Material: STELAPOP (Sugar candy), Fabric
 Price : A. ¥170,000 (税込 ¥187,000)
 B. ¥180,000 (税込 ¥198,000)
 C. ¥198,000 (税込 ¥217,800)

※ファブリックは別冊『ASPLUND CONTRACT』よりお選びください



□ FIZZ SQUARE PLANTCOVER ⇄

フィズ スクエア プラントカバー

Size : W650 D650 H660 30kg
 Material: STELAPOP (Sugar candy)
 Price : ¥90,000 (税込 ¥99,000)

※プラントカバーのため直接植えることはできません



□ FIZZ RECT PLANTCOVER ⇄

フィズ レクト プラントカバー

Size : W650 D330 H660 26kg
 Material: STELAPOP (Sugar candy)
 Price : ¥70,000 (税込 ¥77,000)

※プラントカバーのため直接植えることはできません

□ FIZZ SQUARE PLANTCOVER WITH LAGOS ⇄

フィズ スクエア プラントカバー ウィズ ラゴス

Size : W1000 D1000 H2000 43kg
 Material: STELAPOP (Sugar candy), Plastic, Wood chip
 Price : ¥250,000 (税込 ¥275,000)

※植栽は人口植栽 (アートグリーン) です



□ FIZZ RECT PLANTCOVER WITH HEDERA ⇄

フィズ レクト プラントカバー ウィズ ヘデラ

Size : W800 D500 H900 29kg
 Material: STELAPOP (Sugar candy), Plastic, Wood chip
 Price : ¥130,000 (税込 ¥143,000)

※植栽は人口植栽 (アートグリーン) です

※素材の特性上、アイテム一品ごとに柄や仕上がりが異なる場合がございます



□ TROMPER BIG TABLE ⇄

トロムペ ビッグ テーブル

Size : φ1200 H713 57kg
 Material: STELAPOP (Taurus black), MDF
 Price : ¥323,000 (税込 ¥355,300)

※組立式



Blue hulk

Lunar

Holiday

□ SAI BOX STOOL ⇄

サイ ボックス スツール

Size : W350 D350 H470 13kg
 Material: STELAPOP (Blue hulk / Lunar / Holiday)
 Price : ¥68,000 (税込 ¥74,800)



□ TORE SIDE TABLE ⇄

トール サイドテーブル

Size : φ400 H560 12kg
 Material: STELAPOP (Taurus black), Oak wood (Black)
 Price : ¥110,000 (税込 ¥121,000)

□ MICRY BENCH TABLE L ⇄

ミクリー ベンチテーブル L

Size : W1300 D450 H420 29kg
 Material: STELAPOP (Cloud)
 Price : ¥150,000 (税込 ¥165,000)

□ MICRY BENCH TABLE S ⇄

ミクリー ベンチテーブル S

Size : W450 D450 H420 13kg
 Material: STELAPOP (Cloud)
 Price : ¥90,000 (税込 ¥99,000)

※素材の特性上、アイテム一品ごとに柄や仕上がりが異なる場合がございます



□ TERRA SIDE TABLE ↔

テラ サイドテーブル

Size : W500 D500 H610 18kg
 Material : STELAPOP (Gold sand)
 Price : ¥105,000 (税込¥115,500)



□ LALA SIDE TABLE ↔

ララ サイドテーブル

Size : W300 D400 H550 9kg
 Material : STELAPOP (Lagoon), Ash wood
 Price : ¥75,000 (税込¥82,500)



Gold sand × Antique gold



Taurus black × Polish

□ BOOMER COFFEE TABLE ↔

ブーマー コーヒーテーブル

Size : W1200 D460 H430 16kg
 Material : STELAPOP (Gold sand / Taurus black)
 Steel (Antique gold / Polish)
 Price : ¥143,000 (税込¥157,300)

※組立式



Sugar candy

■ WELCOME BACK RECYCLE BOX ↔

ウエルカム バック リサイクル ボックス

Size : W600 D460 H1110 40kg
 Inside size : W500 D390 H660
 Material : STELAPOP, MDF
 Price : ¥330,000 (税込¥363,000)

※内箱は付属しておりません
 ※柄はp.135よりお選びください

※素材の特性上、アイテム一品ごとに柄や仕上がり異なる場合がございます



□ TELA PENDANT LAMP ↔

テラ ペンダント ランプ

Size : φ280 H85 0.7kg 全長1050
 Material : STELAPOP (Blue hulk)
 Stainless, Aluminium, LED (8W)
 Price : ¥49,000 (税込¥53,900)

※ライティングダクトレール専用



□ CANDY PENDANT LAMP ↔

キャンディ ペンダント ランプ

Size : φ200 H170 0.5kg 全長1670
 Material : STELAPOP (Sugar candy)
 Aluminium, LED (E26 / 6W)
 Price : ¥43,000 (税込¥47,300)

※引掛けシーリング方式



Black

White



□ BRICKER PARTITION ↔

ブリッカー パーティション

Size : W900 D488 H1820
 Material : STELAPOP (Blue hulk / Lagoon), Steel, Wood
 Price : ¥98,000 (税込¥107,800)

※連結パーツ(1セット)付き



※素材の特性上、アイテム一品ごとに柄や仕上がり異なる場合がございます

STELAPOP ORDER TOP

天板を8種類のカラー・2種類の小口仕上げから、サイズは各種表内より50mm単位でお選びいただけます。
ご注文の際は、品名・サイズ・色をお知らせください。

FLEX-WIZ MULTI DESK TOP - STELAPOP

※天板厚≒28mm / 各種表示は天板のみの税抜価格です
※脚部はp.70よりお選びください

Base : MDF



D \ W	1200	~1300	~1400
600	¥94,000	¥132,000	¥133,000
~700	¥102,000	¥226,000	¥228,000

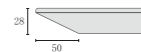

Base : PLYWOOD



D \ W	1200	~1300	~1400
600	¥94,000	¥135,000	¥137,000
~700	¥101,000	¥228,000	¥230,000



SET PATTERN ※組立式



Size : W1200 D600 H723
Top : STELAPOP (Gold sand)
Base : MDF
Leg : Steel (Antique gold)
Price : ¥192,000 (税込¥211,200)



Size : W1200+1200 D600 H723
Top : STELAPOP (Lunar)
Base : Plywood
Leg : Oak wood (Clear)
Price : ¥318,000 (税込¥349,800)

※素材の特性上、アイテム一品ごとに柄や仕上がりが異なる場合がございます

FLEX-WIZ FREE ADDRESS DESK TOP - STELAPOP

※天板厚≒28mm / 各種表示は天板のみの税抜価格です
※脚部はp.66よりお選びください

Base : MDF



D \ W	1500	~1600	~1800	~2000	~2200	~2400
1000	¥259,000	¥262,000	¥269,000	¥284,000	¥291,000	¥298,000
~1100	¥264,000	¥268,000	¥276,000	¥291,000	¥299,000	¥307,000
~1200	¥269,000	¥274,000	¥282,000	¥298,000	¥307,000	¥315,000

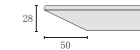

Base : PLYWOOD



D \ W	1500	~1600	~1800	~2000	~2200	~2400
1000	¥266,000	¥269,000	¥276,000	¥283,000	¥290,000	¥297,000
~1100	¥271,000	¥275,000	¥282,000	¥290,000	¥297,000	¥305,000
~1200	¥276,000	¥280,000	¥288,000	¥297,000	¥305,000	¥313,000



SET PATTERN ※組立式



Size : W2000 D1000 H718
Top : STELAPOP (Blue hulk)
Base : Plywood
Leg : Steel (Grey green)
Price : ¥423,000 (税込¥465,300)



Size : W2400+2400 D1200 H718
Top : STELAPOP (Sugar candy)
Base : Plywood
Leg : Oak wood (Clear)
Price : ¥869,000 (税込¥955,900)

OPTION



配線キャップ

Size : W200 D125
Price : ¥30,000 (税込¥33,000)
※配線トレー付き

※素材の特性上、アイテム一品ごとに柄や仕上がりが異なる場合がございます

FLEX-WIZ HUDDLE CASTER DESK TOP - STELAPOP

※天板厚≒28mm / 各種表示は天板のみの税抜価格です
 ※脚部はp.78よりお選びください

Base : PLYWOOD



SIZE	□900	□1000	□1100	□1200
	¥127,000	¥142,000	¥150,000	¥157,000



SET PATTERN ※組立式



Size : W1200 D600 H718
 Top : STELAPOP (Holiday)
 Base : Plywood
 Leg : Steel (White)
 Price : ¥226,000 (税込¥248,600)

OPTION



配線キャップ
 Size : W200 D125
 Price : ¥30,000 (税込¥33,000)
 ※配線トレー付き

※素材の特性上、アイテム一品ごとに柄や仕上がりが異なる場合がございます

FLEX-WIZ COUNTER DESK TOP - STELAPOP

※天板厚≒28mm / 各種表示は天板のみの税抜価格です
 ※脚部はp.72よりお選びください

Base : MDF

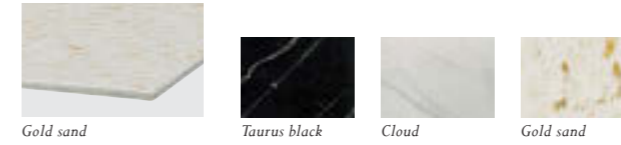

D \ W	1600	~1800	~2000	~2200	~2400
600	¥138,000	¥143,000	¥150,000	¥154,000	¥158,000

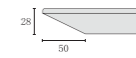

Base : PLYWOOD



D \ W	1600	~1800	~2000	~2200	~2400
600	¥142,000	¥145,000	¥149,000	¥153,000	¥157,000

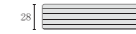

SET PATTERN ※組立式



Size : W2000 D600 H998
 Top : STELAPOP (Lagoon)
 Base : Plywood
 Leg : Steel (Grey green)
 Price : ¥267,000 (税込¥293,700)

OPTION



配線キャップ
 Size : W200 D125
 Price : ¥30,000 (税込¥33,000)
 ※配線トレー付き

※素材の特性上、アイテム一品ごとに柄や仕上がりが異なる場合がございます

STELAPOP BOAT SHAPED TOP



※天板厚≒28mm / 各種表示は天板のみの税抜価格です

※3種類の柄から10mm単位でお選びいただけます。ご要領の際は、品名・サイズ・色をお知らせください

Base : MDF



Gold sand



Taurus black



Cloud



Gold sand

W \ D	~500	~600	~700	~800	~900
~500	¥59,000	¥60,000	¥64,000	¥67,000	¥68,000
~600	¥60,000	¥76,000	¥81,000	¥83,000	¥84,000
~700	¥64,000	¥81,000	¥86,000	¥88,000	¥91,000
~800	¥67,000	¥83,000	¥88,000	¥96,000	¥98,000
~900	¥68,000	¥84,000	¥91,000	¥98,000	¥130,000
~1000	¥72,000	¥90,000	¥96,000	¥104,000	¥135,000
~1100	¥74,000	¥92,000	¥99,000	¥106,000	¥139,000
~1200	¥76,000	¥94,000	¥102,000	¥109,000	¥142,000
~1300	¥127,000	¥132,000	¥226,000	¥237,000	¥242,000
~1400	¥128,000	¥133,000	¥228,000	¥241,000	¥245,000
~1500	¥130,000	¥135,000	¥231,000	¥243,000	¥248,000
~1600	¥132,000	¥138,000	¥234,000	¥246,000	¥252,000
~1700	¥134,000	¥141,000	¥236,000	¥249,000	¥255,000
~1800	¥135,000	¥143,000	¥238,000	¥252,000	¥258,000

φ	
~500	¥69,000
~600	¥79,000
~700	¥96,000
~800	¥140,000
~900	¥145,000
~1000	¥153,000
~1100	¥163,000
~1200	¥168,000

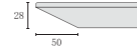

STELAPOP PLYWOOD TOP



※天板厚≒28mm / 各種表示は天板のみの税抜価格です

※5種類の柄から10mm単位でお選びいただけます。ご要領の際は、品名・サイズ・色をお知らせください

Base : PLYWOOD



Holiday



Blue hulk



Lagoon



Sugar candy



Lunar



Holiday

W \ D	~500	~600	~700	~800	~900
~500	¥61,000	¥63,000	¥64,000	¥66,000	¥68,000
~600	¥63,000	¥78,000	¥81,000	¥83,000	¥85,000
~700	¥64,000	¥81,000	¥87,000	¥90,000	¥92,000
~800	¥66,000	¥83,000	¥90,000	¥92,000	¥95,000
~900	¥68,000	¥85,000	¥92,000	¥95,000	¥127,000
~1000	¥72,000	¥90,000	¥96,000	¥102,000	¥139,000
~1100	¥74,000	¥92,000	¥99,000	¥104,000	¥142,000
~1200	¥76,000	¥94,000	¥102,000	¥107,000	¥145,000
~1300	¥131,000	¥136,000	¥228,000	¥232,000	¥236,000
~1400	¥132,000	¥137,000	¥230,000	¥235,000	¥239,000
~1500	¥134,000	¥139,000	¥233,000	¥238,000	¥243,000
~1600	¥136,000	¥142,000	¥235,000	¥240,000	¥245,000
~1700	¥137,000	¥144,000	¥238,000	¥243,000	¥249,000
~1800	¥139,000	¥145,000	¥239,000	¥245,000	¥252,000

φ	
~500	¥69,000
~600	¥79,000
~700	¥96,000
~800	¥140,000
~900	¥145,000
~1000	¥153,000
~1100	¥163,000
~1200	¥168,000



SET PATTERN ※組立式



Size : W600 D600 H718
 Top : STELAPOP (Cloud)
 Base : MDF
 Leg : FLEX-WIZ CAFE TABLE LEG S (White)
 Price : ¥115,000 (税込¥126,500)



Size : φ900 H718
 Top : STELAPOP (Taurus black)
 Base : MDF
 Leg : FLEX-WIZ CAFE TABLE LEG L (Black)
 Price : ¥179,000 (税込¥196,900)



Size : φ600 H718
 Top : STELAPOP (Sugar candy)
 Base : Plywood
 Leg : FLEX-WIZ CAFE TABLE LEG S (White)
 Price : ¥118,000 (税込¥129,800)



Size : W900 D900 H718
 Top : STELAPOP (Blue hulk)
 Base : Plywood
 Leg : FLEX-WIZ CAFE TABLE LEG L (Grey green)
 Price : ¥176,000 (税込¥193,600)

※素材の特性上、アイテム一品ごとに柄や仕上がり異なる場合がございます

※素材の特性上、アイテム一品ごとに柄や仕上がり異なる場合がございます



STOOLp.143



Lunar-Black

■ STELA SWING STAND SIGN ⇄

ステラ スウィング スタンドサイン

Size : W500 D400 H805
 Material : STELAPOP, Steel
 Price : ¥80,000 (税込¥88,000)
 ※板面サイズ W420 H540 t5.5
 ※板面カラーはP.135より、フレームは2色よりお選びください



Black White



特注仕様



Blue hulk-Black

■ STELA T-RECT STAND SIGN ⇄

ステラ ティーレクト スタンドサイン

Size : W290 D210 H1055
 Material : STELAPOP, Steel
 Price : ¥40,000 (税込¥44,000)
 ※板面サイズ W290 H90 t5.5
 ※板面カラーはP.135より、フレームは2色よりお選びください



Black White



特注仕様



Lunar-White

■ STELA VALET STAND SIGN ⇄

ステラ ヴァレット スタンドサイン

Size : W400 D400 H1005
 Material : STELAPOP, Steel
 Price : ¥75,000 (税込¥82,500)
 ※板面サイズ W350 H350 t5.5
 ※板面カラーはP.135より、フレームは2色よりお選びください



Black White



Blue hulk-White

■ STELA FLAG STAND SIGN ⇄

ステラ フラッグ スタンドサイン

Size : W210 D210 H1050
 Material : STELAPOP, Steel
 Price : ¥40,000 (税込¥44,000)
 ※板面サイズ W210 H210 t5.5
 ※板面カラーはP.135より、フレームは2色よりお選びください



Black White



CHAIR:p.13



Gold sand



Taurus black

■ STELAPOP MENU BOARD ⇄

ステラポップ メニュー ボード

Code : 583273 (Gold sand), 583266 (Taurus black)

Size : W230 H330 t10

Material: STELAPOP, Magnet

Price : ¥8,500 (税込 ¥9,350)



LOUNGE CHAIR:p.142



White



Black

□ STELA ESPRESSO TRAY STAND ⇄

ステラ エスプレッソトレイ スタンド

Size : W240 × D210 × H550

※H:トレイ込み

Material: STELAPOP (Gold sand / Taurus black)

Steel (White / Black)

Price : ¥32,000 (税込 ¥35,200)



S

L

STELAPOP SQUARE WALL SIGN S / L ⇄

ステラポップ スクエアウォールサイン S / L

Size : S W140 D140 t5.5

L W290 D290 t5.5

Material: STELAPOP

Price : S ¥9,000 (税込 ¥9,900)

L ¥15,000 (税込 ¥16,500)

※板面カラーはP.135よりお選びください

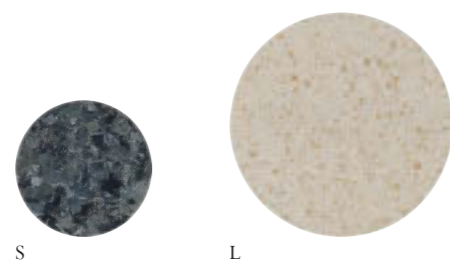

S

L

STELAPOP ROUND WALL SIGN S / L ⇄

ステラポップ ラウンドウォールサイン S / L

Size : S φ140 t5.5

L φ290 t5.5

Material: STELAPOP

Price : S ¥9,000 (税込 ¥9,900)

L ¥15,000 (税込 ¥16,500)

※板面カラーはP.135よりお選びください

※素材の特性上、アイテム一品ごとに柄や仕上がりが異なる場合がございます



Gold sand



Taurus black

■ STELAPOP OVAL TRAY ⇄

ステラポップ オーバルトレイ

Code : 583242 (Gold sand), 583259 (Taurus black)

Size : W240 H120 t15

Material: STELAPOP

Price : ¥3,000 (税込 ¥3,300)

※素材の特性上、アイテム一品ごとに柄や仕上がりが異なる場合がございます



SET PATTERN



Size : W423 D171 H98
 Material : STELAPOP, Oak wood, Brass
 Price : ¥33,000 (税込¥36,300)



Size : W423 D171 H98
 Material : STELAPOP, Oak wood, Brass
 Price : ¥32,000 (税込¥35,200)



Size : W423 D171 H98
 Material : STELAPOP, Walnut
 Price : ¥19,000 (税込¥20,900)



Size : W423 D171 H98
 Material : STELAPOP, Walnut, Brass
 Price : ¥33,000 (税込¥36,300)

※素材の特性上、アイテム一品ごとに柄や仕上がりが異なる場合がございます



Oak wood Walnut

■STELA DESK TRAY

ステラ デスクトレイ
 Code : 694177 (Oak wood) / 694160 (Walnut)
 Size : W423 D171 H13
 Material : Wood
 Price : ¥10,000 (税込¥11,000)



Oak wood Walnut

■STELA RECT TISSUE BOX

ステラ レクトティッシュボックス
 Code : 694597 (Oak wood) / 694580 (Walnut)
 Size : W251 D151 H85
 Material : STELAPOP, Wood
 Price : ¥12,000 (税込¥13,200)



Oak wood Walnut

■STELA SQUARE TISSUE BOX

ステラ スクエアティッシュボックス
 Code : 694573 (Oak wood) / 694566 (Walnut)
 Size : W151 D151 H85
 Material : STELAPOP, Wood
 Price : ¥9,000 (税込¥9,900)



Oak wood Walnut

■STELA RECT AMENITY BOX

ステラ レクトアメニティボックス
 Code : 694634 (Oak wood) / 694627 (Walnut)
 Size : W250 D150 H65
 Material : STELAPOP, Wood, Brass
 Price : ¥13,000 (税込¥14,300)



Oak wood Walnut

■STELA SQUARE AMENITY BOX

ステラ スクエアアメニティボックス
 Code : 694610 (Oak wood) / 694603 (Walnut)
 Size : W150 D150 H65
 Material : STELAPOP, Wood, Brass
 Price : ¥11,000 (税込¥12,100)



Oak wood Walnut

■STELA TOILET PAPER HOLDER 2P

ステラ トイレトペーパーホルダー2P
 Code : 694672 (Oak wood) / 694665 (Walnut)
 Size : W260 D145 H155
 Material : STELAPOP, Wood, Brass
 Price : ¥14,000 (税込¥15,400)
 ※トイレトペーパー2個収納可能



Oak wood Walnut

■STELA DUST BOX

ステラ ダストボックス
 Code : 694658 (Oak wood) / 694641 (Walnut)
 Size : W220 D220 H240
 Material : STELAPOP, Wood
 Price : ¥12,000 (税込¥13,200)
 ※インナーボックス付き

※素材の特性上、アイテム一品ごとに柄や仕上がりが異なる場合がございます



Pinksand



Skyline



STELAPOP WALL ART A1

ステラポップウォールアート A1

Code : 694696 (Pinksand) / 694689 (Skyline)

Size : W863 H616 t22 (窓寸 W833 H586)

Material: STELAPOP, Wood

Price : ¥60,000 (税込 ¥66,000)

※縦横兼用
※吊り金具, 吊り紐付き



Earthy



Midnight



STELAPOP WALL ART A2

ステラポップウォールアート A2

Code : 694719 (Earthy) / 694702 (Midnight)

Size : W616 H442 t22 (窓寸 W586 H412)

Material: STELAPOP, Wood

Price : ¥50,000 (税込 ¥55,000)

※縦横兼用
※吊り金具, 吊り紐付き



STELAPOP WALL ART 300

ステラポップウォールアート 300

Code : 694740 (Pinksand) / 694733 (Skyline)

694757 (Earthy) / 694726 (Midnight)

694764 (Mellow green)

Size : W322 H322 t22 (窓寸 W292 H292)

Material: STELAPOP, Wood

Price : ¥20,000 (税込 ¥22,000)

※縦横兼用
※吊り金具, 吊り紐付き



Pinksand



Skyline



Earthy

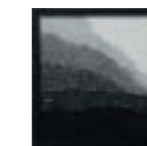

Midnight



Mellow green



Selected Fabric

Work Plus が展開するセレクトファブリック。

デザイン性と機能性を有する特徴的な5種のファブリックが、オフィス空間を彩ります。

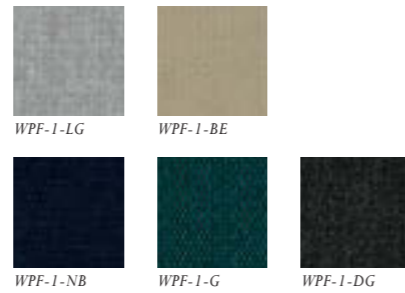

WPF-1 巾：1350mm モダクリル70%、ウール30%

上質な手触りが特徴的なWPF-1は、防災認定を取得しており、機能面でも価値のあるファブリック

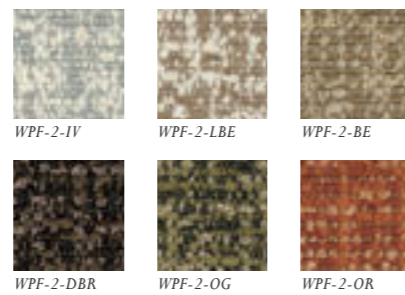

WPF-2 巾：1370mm ポリエステル43%、レーヨン35%、コットン22%

天然素材とボリューム感が織りなす魅力的な表情を持った、デザイン性の高いファブリック

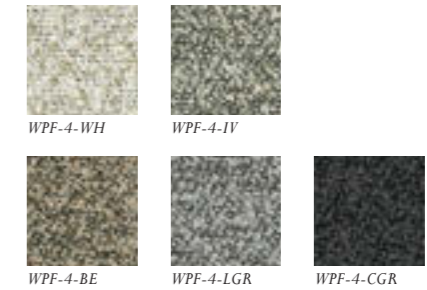
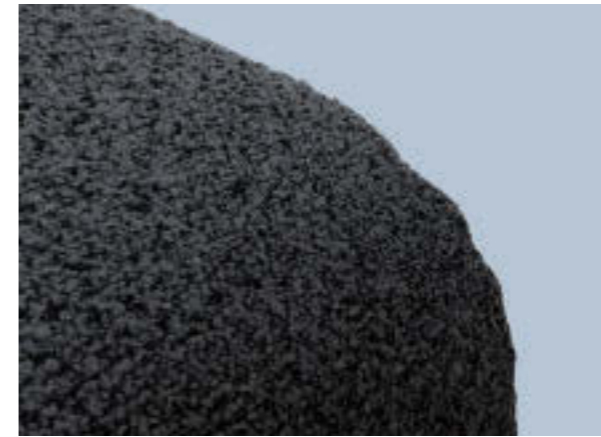

WPF-4 巾：1370mm ポリエステル100%

鮮やかな色彩と軽やかな質感が特徴の、表情豊かなブークレファブリック

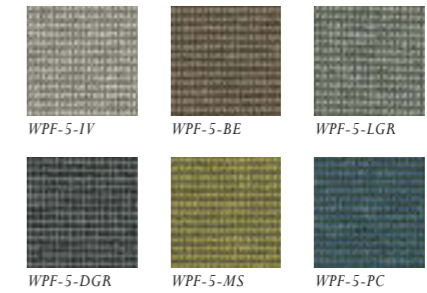

WPF-5 巾：1370mm ポリエステル100%

スクラッチフリー機能を有しており、高い耐久性を持った高機能なファブリック

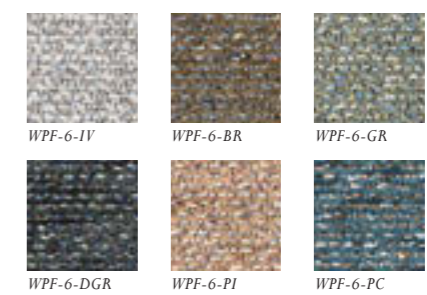
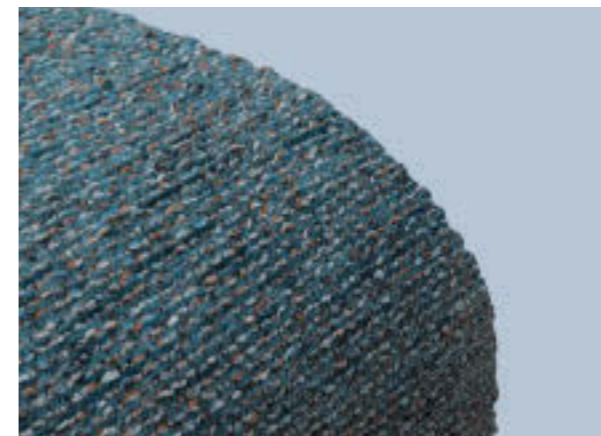















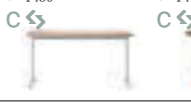

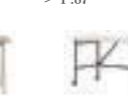
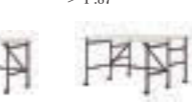



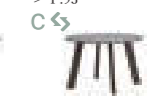

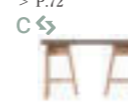
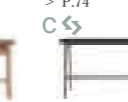

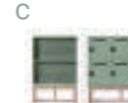



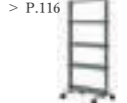
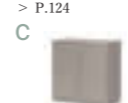
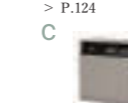

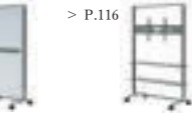











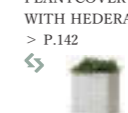

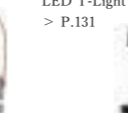
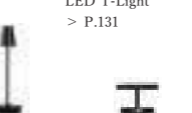

WPF-6 巾：1370mm ポリエステル100%

ミックスカラーが美しく、豊かな色合いが特徴的なファブリック

Photo index

CASTER CHAIR	LIAN CHAIR > P.16 	RONAL CHAIR > P.18 	SPIRO CHAIR > P.6 C 	VIVY CHAIR > P.8 C 	PLUME CHAIR > P.10 C 	ARISTA CASTER CHAIR > P.12 C 	ARISTA MEETING CHAIR > P.13 C 
	NOG CASTER CHAIR > P.15 C 	HUGGLE CASTER CHAIR > P.24 C 	FOXON MEETING CHAIR > P.22 C 	NEW OCUS CHAIR > P.14 C 	UNI CASTER CHAIR > P.20 C 	EILERTS CASTER CHAIR > P.38 C 	KANOA CASTER CHAIR > P.21 C 
ARM CHAIR	LEHUA CHAIR > P.30 C 	HOAKA CHAIR > P.36 C 	LANDOL CHAIR > P.28 C 	DIMPLE CHAIR > P.34 C 	HUGGLE ARM CHAIR > P.24 C 		
	OLU CHAIR > P.32 C 	NEW NORUN CHAIR > P.32 C 	MOKUIS SIDE CHAIR > P.37 C 	ROTOM CHAIR > P.26 C 	EILERTS SIDE CHAIR > P.38 C 	FLONE SIDE CHAIR > P.35 C 	
LOUNGE CHAIR	LILIE SWIVEL CHAIR > P.55 C 	FLONE LOUNGE CHAIR > P.56 C 	LILO LOUNGE CHAIR > P.54 C 	FIZZ LOUNGE CHAIR > P.142 C 			
	MOKUIS COUNTER CHAIR > P.37 C 	EILERTS COUNTER CHAIR > P.39 C 	MAYUKU BAR STOOL > P.41 C 	CREETO BAR STOOL > P.40 C 	JIGGLY STOOL > P.42 C 		
STOOL	PUFFET CASTER STOOL > P.57 C 	NEW ORB STOOL > P.92 C 	MICRY BENCH TABLE S > P.143 C 	SAI BOX STOOL > P.143 C 			
	TUMI-CUBE SOFA > P.46 C 	CLAUDE BENCH > P.48 C 					
SOFA / BENCH/ OTTOMAN	MELTONE SOFA > P.52 C 	PENTE SOFA > P.53 C 	BASED-WIZ 2P BENCH > P.50 C 	BASED-WIZ BOOTH SOFA > P.51 C 	MICRY BENCH TABLE L > P.143 C 		
	BON COFFEE TABLE BRF > P.90 C 	BON SIDE TABLE BRF > P.90 C 	BIOMASS CANTILEVER TABLE > P.90 C 	NEW ORB COFFEE TABLE > P.92 C 	NEW ORB SIDE TABLE > P.92 C 	NEW ORB STOOL > P.92 C 	TORE SIDE TABLE > P.143 C 
LOW TABLE	SAI BOX STOOL > P.143 C 	LALA SIDE TABLE > P.144 C 	TERRA SIDE TABLE > P.144 C 	MICRY BENCH TABLE S > P.143 C 	MICRY BENCH TABLE L > P.143 C 	BOOMER COFFEE TABLE > P.144 C 	STELA ESPRESSO TRAY STAND > P.155 C 
	COCOON BOOTH > P.102 C 		BASED-WIZ PERSONAL DESK > P.98 C 	BASED-WIZ PERSONAL SOFA > P.100 C 	BASED-WIZ PERSONAL BOOTH > P.96 C 		

DESK TABLE/ TABLE TOP	FLEX-WIZ DRUM DESK > P.62 C 	FLEX-WIZ FREE ADDRESS DESK D1400 > P.64 C 	FLEX-WIZ FREE ADDRESS DESK > P.66 C 				
	FLEX-WIZ FUNCTIONAL DESK > P.76 C 	NEW HOUGAN DESK > P.88 C 	FLEX-WIZ HUDDLE CASTER DESK > P.78 C 	FLEX-WIZ BOOTH MEET DESK > P.80 C 	FLEX-WIZ MULTI DESK > P.70 C 		
TABLE TOP	CONPAS DESK > P.86 C 	BASED-WIZ MOBILE DESK > P.87 C 	BASED-WIZ SWALLOW DESK > P.87 C 	FLEX-WIZ MEETING TABLE > P.84 C 	FLEX-WIZ CAFE TABLE > P.82 C 	TROMPER BIG TABLE > P.143 C 	TROWEL ROUND TABLE > P.93 C 
	STELAPOP ORDER TOP > P.146 C 						
COUNTER TABLE	FLEX-WIZ COUNTER DESK > P.72 C 	FLEX-WIZ HIGH TABLE > P.74 C 	FLEX-WIZ DRUM DESK > P.62 C 				
	FLEX-WIZ STORAGE > P.120 C 	FLEX-WIZ CABINET > P.118 C 	JUNGLE-GYM CABINET > P.112 C 	JUNGLE-GYM SHELF > P.114 C 	RANGO STEEL SHELF > P.116 C 	WELCOME BACK RECYCLE BOX > P.144 C 	
STORAGE	NOMUSS CABINET > P.124 C 	NOMUSS TRASH BOX > P.124 C 					
	BLINKER PARTITION > P.145 C 	RANGO WHITEBOARD > P.116 C 	RANGO TV STAND > P.116 C 	FLEX CHARGER > P.128 C 			
ACCESSORY	STELAPOP MENU BOARD > P.155 C 	STELAPOP OVAL TRAY > P.155 C 	STELA AMENITY BOX > P.156 C 	STELA TISSUE BOX > P.156 C 	STELA DESK TRAY > P.156 C 	STELA TOILET PAPER HOLDER > P.157 C 	STELA DUST BOX > P.157 C 
	JOG PLANTCOVER > P.129 C 	FIZZ RECT PLANTCOVER > P.142 C 	FIZZ RECT PLANTCOVER WITH HEDERA > P.142 C 	FIZZ SQUARE PLANTCOVER > P.142 C 	FIZZ SQUARE PLANT COVER WITH LAGOS > P.142 C 		
PLANTCOVER/ ART GREEN	ULTIMA LED LANTERN SPEAKER > P.130 C 	ALTO LED T-Light > P.131 C 	LOUNGE S1 LED T-Light > P.131 C 	CAFE S1 LED T-Light > P.131 C 	TELA PENDANT LAMP > P.145 C 	CANDY PENDANT LAMP > P.145 C 	
	STELAPOP WALL ART > P.158 C 	STELA VALET SIGN STAND > P.152 C 	STELA FLAG SIGN STAND > P.153 C 	STELA T-RECT STAND SIGN > P.153 C 	STELA SWING SIGN STAND > P.152 C 	STELAPOP WALL SIGN > P.154 C 	
WALL ART/ SIGN							

ASPLUND

株式会社アスブルンド

〒141-0001 東京都品川区北品川5-9-11 大崎MTビル4F



■ オフィス部

TEL 03-3769-0681 / FAX 03-6455-7647

E-mail : office@asplund.co.jp

■ ライフスタイル部

TEL 03-3769-0788 / FAX 03-6455-7607

■ 建装部

TEL 03-3769-0868 / FAX 03-6455-7609

■ コントラクト部 東京本社

TEL 03-3769-0637 / FAX 03-6455-7609

E-mail : contract@asplund.co.jp

■ コントラクト部 大阪オフィス

〒550-0015 大阪府大阪市西区南堀江1-19-26 アスブルンドビル(タイムレスコンフォート南堀江店内)3F

TEL 06-6533-8623 / FAX 06-6533-8624

E-mail : contract-osaka@asplund.co.jp

■ SHOWROOM ASPLUND CONTRACT

〒150-0022 東京都渋谷区恵比寿南3-5-7 デジタルゲートビル2F

TEL 03-5734-1840 / FAX 03-5734-1841

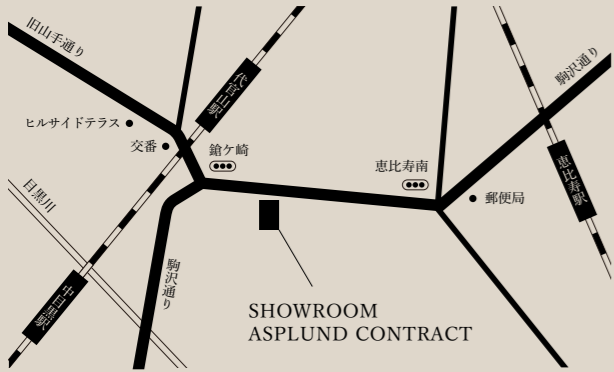

ご注文について

- ご注文の際は担当者までメール・FAXにてお問い合わせください。
- ご注文後のキャンセルは、キャンセル料(製作実費など)が発生する場合がございますのでご注意ください。
- 表示価格は2025年11月現在の商品価格です。送料・開梱設置等諸費用は別途お見積りいたします。
- 輸入品や受注生産品など納期がかかる商品がございます。担当者までお問い合わせください。

商品について

- 本カタログ掲載商品は2025年11月現在のものです。物価の変動、品質の改善などにより価格・寸法・仕様・カラーなどを予告なく変更させていただく場合がございます。あらかじめご了承ください。
- 生産ロットによりサイズ・重量・色に多少の差異が生じることがございます。あらかじめご了承ください。
- 本カタログ掲載商品の色調は、印刷上実物と多少の差異が生じることがございます。あらかじめご了承ください。
- 本カタログ掲載商品は、正しい使用状態の場合に限り、1年の保証期間を設定しております。
- ご使用環境により反りや割れ、変色などの経年変化を生じる場合があります。
- ハンドメイドや天然素材を使用している場合など、一品ごとに仕上がりが異なる場合がございます。

鍵について

- 万が一、鍵を紛失した場合は有料でご用意しております。担当者までお問い合わせください。
- 簡易施錠のため、貴重品の保管には十分ご注意ください。
紛失・盗難・破損などのトラブルについては、当社は一切の責任を負いません。あらかじめご了承ください。

お願い

- 商品が到着しましたら、ただちに点検をお願いします。万が一不良があった場合、また物流による破損が生じた場合は、速やかに担当者までご連絡ください。
- 本カタログに掲載されている情報(写真、文書、イラスト、ロゴなど)を複製、転用、販売など 二次利用することをかたくお断りいたします。

■ 撮影協力

KITAHAMA NEXU BUILD (NEO CREATIONS TOKYO LLC)

JISSEN WOMEN'S UNIVERSITY

LATEGRA, inc

NARUMIYA INTERNATIONAL

Lovéco

■ Photographer

Tadashi Okuno

Keita Nishiyama

Ryo Hirayama

